

Niloé™ Step



→ INCLUI
PÁGINAS
CATÁLOGO

DÊ UM PASSO EM FRENTE

PRODUTOS E SISTEMAS
PARA AS INFRAESTRUTURAS ELÉTRICAS
E DIGITAIS DOS EDIFÍCIOS

 **legrand**®

Niloé™ Step

DÊ UM PASSO EM FRENTE E DESCUBRA OS 5 PONTOS CHAVE

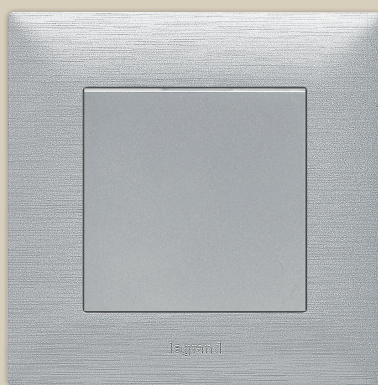

+ ELEGANTE

Formas e acabamentos

Quadrada
Fina e elegante
4 "Total look"
7 cores de quadros
Espelho central sem parafuso
Capa de proteção
...

+ SIMPLES

Instalação fácil e rápida

Composição em três peças
Garras integradas
Suportes com sistema de encaixe com bloqueio
Mais espaço para cablagem
Ligação rápida e eficiente
...

+ SEGURA

Sempre em segurança

IP 2X
Suporte isolante
Garras com elevada resistência à tração
Obturadores de proteção integrados no mecanismo
Soluções estanques
...

+ MODERNA

Funções e estética

Seleção de cores da moda
Carregador por indução "Dock station", USB
Interruptor intuição
Módulo Bluetooth
...

+ RENTÁVEL

Económica e eficiente

Investimento económico e faseado
Opções de valor acrescentado
Ganhos nos tempos de instalação
Ganhos nos consumos de energia
Satisfação do cliente final
...

CONTEMPORÂNEO RENOVADO, UM DEGRAU ACIMA

Mais moderna, mais bonita, mais funcional. Com um design atualizado e novos acabamentos que se integram em qualquer decoração, a nova geração **Niloé^{Step}** é a gama de aparelhagem perfeita para si.



**Novo visual
com formas quadradas** 

Perfil fino e elegante. Combinação perfeita
entre forma e funcionalidade

Inúmeras razões para
experimentar **Niloé^{Step}**!

Niloé™ Step

DÊ UM PASSO EM FRENTE...

Cores e acabamentos

Simple no estilo, agradável à vista.
Personalize os seus interruptores ao seu gosto. Cada acabamento **Niloé^{Step}** integra-se perfeitamente na sua decoração.

“Total Look”

Com 4 versões de teclas, centros e quadros em cores completas, a escolha está nas suas mãos.

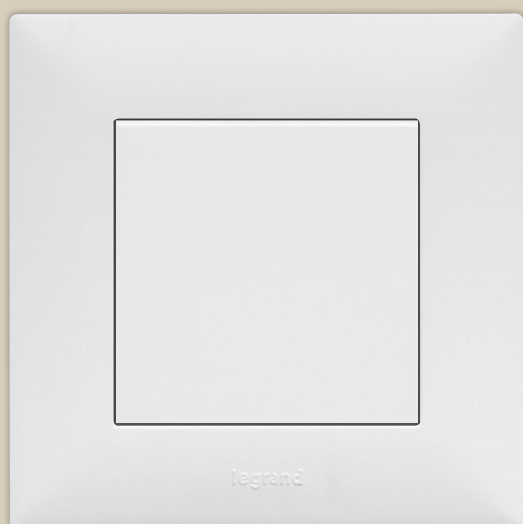

Branco Mate

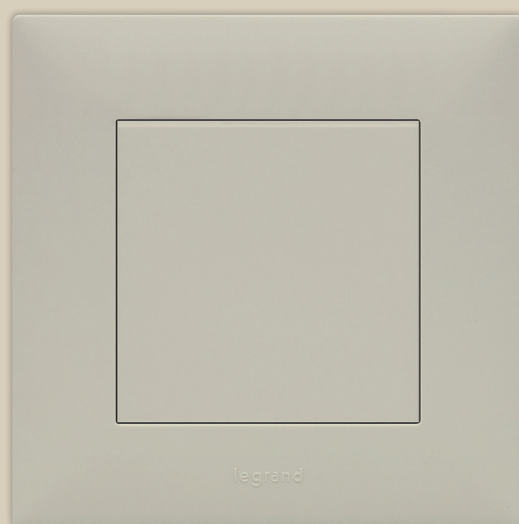

Areia



Alumínio



Preto Mate

...E SIGA AS TENDÊNCIAS DA MODA

Adicione um toque de estilo

Quando se trata da decoração de interiores, até os pequenos detalhes são importantes.

Cada acabamento da gama **Niloé^{Step}** foi projetado para aprimorar a estética de sua casa.

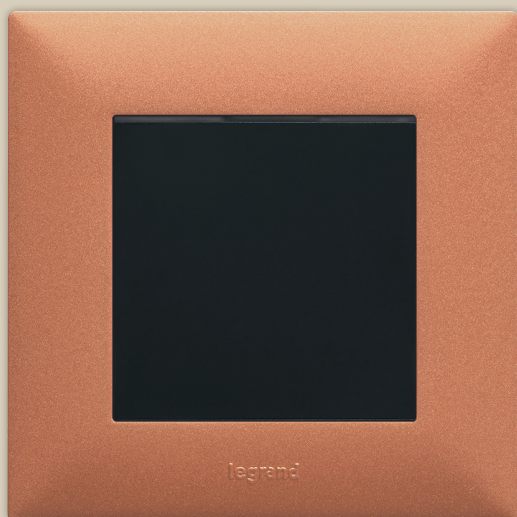
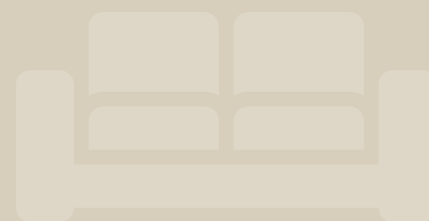

Cobre



Madeira Escura



Alumínio Escovado



“Porquê conformar-se com um acabamento tradicional? Agora pode trazer para sua casa as últimas tendências e torná-la verdadeiramente única.”

COMPOSIÇÃO EM 3 PEÇAS PARA PERMITIR 2 FASES DE INSTALAÇÃO

Instalação muito fácil

Fixação rápida. Um novo mecanismo **Niloé^{Step}** que faz da instalação elétrica um processo muito simples e sem esforços.

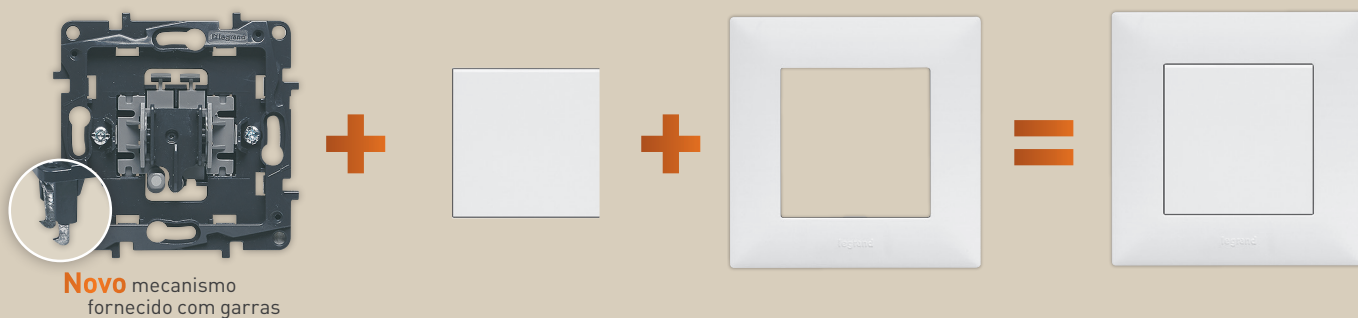

1ª FASE ➔ 2ª FASE

INSTALAÇÃO **ACABAMENTOS**

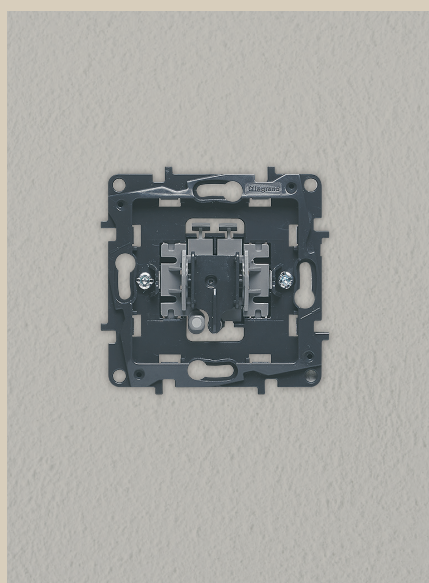

Instalação e ligações dos mecanismos

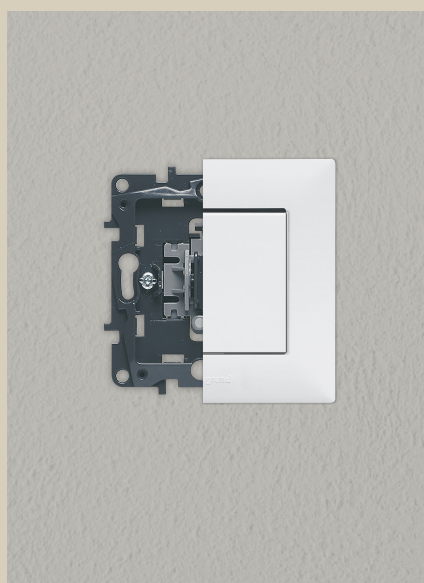

Montagem das teclas, centros e quadros



SUBA A SUA EXIGÊNCIA E MANTENHA AS COISAS SIMPLES

Liberdade de escolha

Cada uma das três peças (mecanismo, tecla ou centro e quadro) é vendida separadamente.

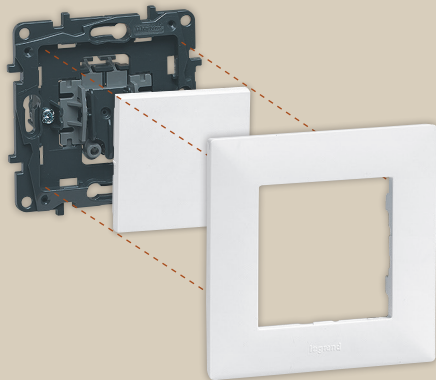

Impecavelmente limpo

A capa de proteção fornecida com os mecanismos protege-os contra tintas, poeiras ou riscos durante a fase de obra e garante-lhes uma boa funcionalidade.



Postos múltiplos

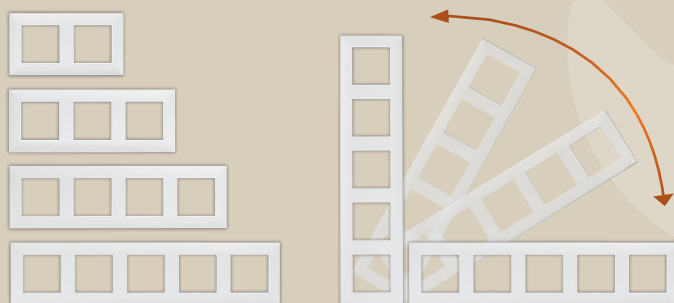

Quadros múltiplos reversíveis

Até 5 postos, utilize o mesmo quadro tanto para instalação horizontal como vertical



Os suportes ajustam-se facilmente, garantindo um alinhamento perfeito.

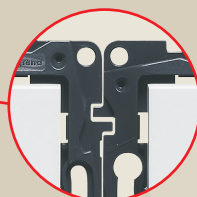
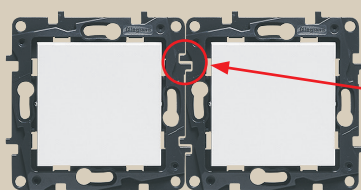

Graças ao sistema de encaixe com bloqueio, a instalação de postos múltiplos é muito rápida e simples.

Niloé™ Step

UM GRANDE PASSO, NA SIMPLICIDADE E NA SEGURANÇA

Menos tempo de instalação

Comandos

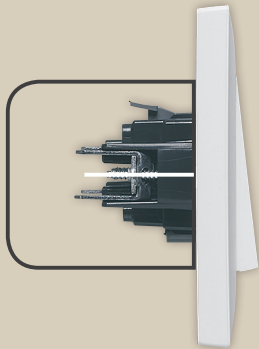
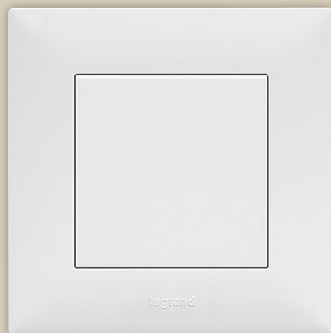

A sua segurança é a nossa principal prioridade. É por isso que os mecanismos **Niloé^{Step}** têm elevados padrões de segurança. Fácil e seguro, mais tempo para outras tarefas.

Sem parafusos

Instalação fácil e rápida: as teclas e os centros montam-se diretamente nos mecanismos por encaixe frontal. Tomadas de corrente sem parafuso ao centro (não necessita utilizar ferramenta).

Tomadas

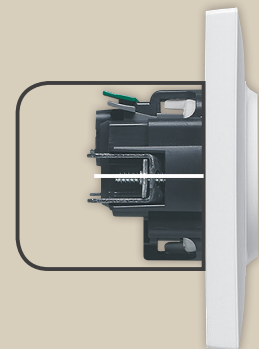

Maior conforto na instalação

Instalação mais prática: mecanismos menos profundos, que ocupam menos espaço, tornando-se mais fáceis de ligar e ajustar na caixa.

Comandos

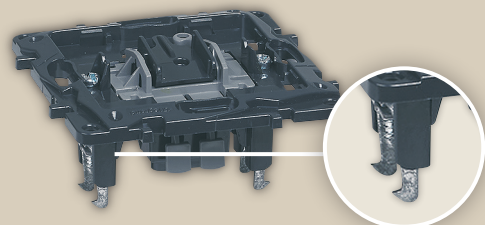

Mecanismos fornecidos com garras.

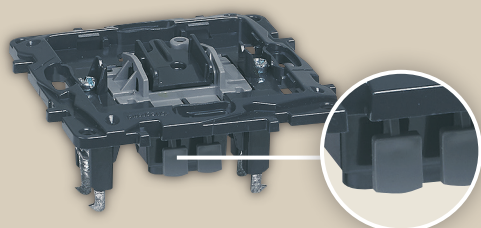

Patilhas de desaperto mais largas, para permitir uma manipulação mais fácil e confortável.

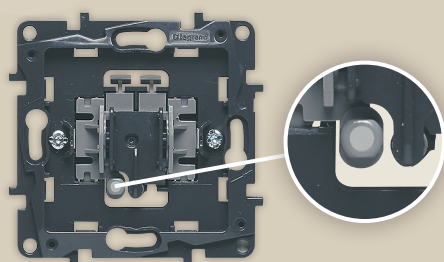

Os mecanismos de comando podem ser facilmente convertidos em funções "luminosas" ou com "sinalização". Basta adicionar-lhes um LED e montar as teclas específicas (com visor) para as funções luminosas.

Sempre em segurança

Suporte isolante de elevada robustez. Garras com elevada resistência à tração integradas nos mecanismos.

Ligação rápida

Ligadores automáticos nos mecanismos de comando e nas tomadas. Rápido e sem ferramentas: apenas alguns segundos para fazer as ligações dos mecanismos.

Proteção IP2X para uma instalação totalmente segura.

Mecanismos protegidos contra contactos directos durante a fase de instalação.

Tomadas

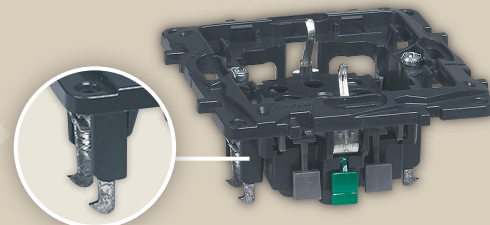

Mecanismos fornecidos com garras.

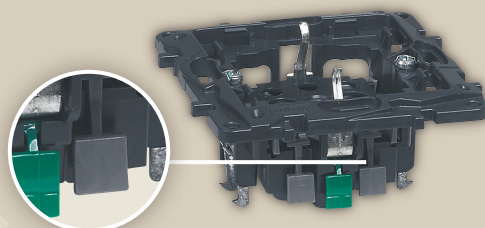

Oferta de tomadas com ligadores automáticos ou de parafusos. Os 3 ligadores estão alinhados do mesmo lado do mecanismo.

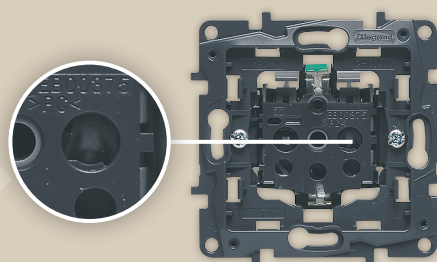

Obturadores de proteção incorporados em todas as tomadas.

DÊ UM PASSO EM FRENTE E PERMANEÇA CONECTADO



Carregador duplo USB
Tipo A



“Passa muito tempo no seu smartphone? Baterias descarregadas vão deixar de ser um problema! **Niloé^{Step}** oferece-lhe várias soluções para carregar fácil e rapidamente todos os seus dispositivos. Receba chamadas ou navegue na Internet sem se preocupar!”



Carregador por indução

Basta colocar o smartphone no suporte. Possibilidade de recarregar um segundo dispositivo em simultâneo através da saída USB.

Carregue um ou vários dispositivos

A partir de uma tomada USB, recarregue rapidamente o seu smartphone, tablet ou laptop em simultâneo e a qualquer momento.



Soluções compactas que economizam mais espaço em sua casa



Tomada mista 2P+T / USB

Ideal para substituir uma tomada 2P+T existente sem necessidade de trabalhos adicionais (não necessita alterar a caixa de encastrar nem as ligações existentes).

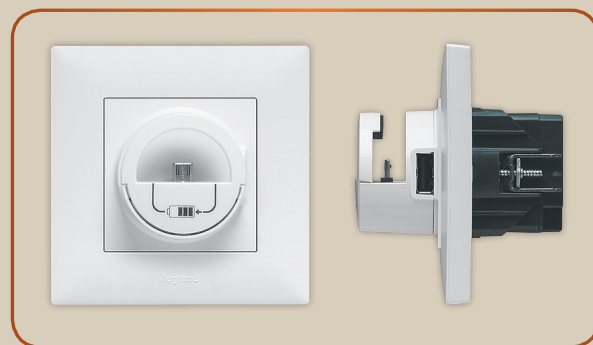

“Dock station” com micro USB

1 base micro-USB com suporte para carga direta, e ainda 1 tomada USB adicional (para poder carregar um segundo dispositivo).

DISTRIBUIÇÃO DE ENERGIA



Soluções modernas e fiáveis

Niloé^{Step} tem para si uma ampla e completa oferta em tomadas: não estará apenas ligado à corrente... também ficará conectado ao mundo.



Tomada 2P+T
tipo Schuko



Tomada 2P
(para a renovação)



2P+T tipo Schuko
com tampa



Tomada dupla:
2 x 2P+T tipo Schuko

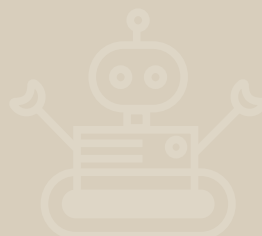

ACERTE O PASSO COM O CONFORTO E A ECONOMIA DE ENERGIA

Mais comandos

Funcionalidade aprimorada, mais respostas. Uma vasta oferta de comandos que responde a todos os requisitos. Agora, terá ainda mais conforto, segurança e economia de energia.



**Comutadores de escada
simples e duplos**

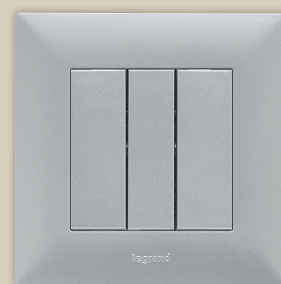

**Interruptores simples,
duplos e triplos**



**Botões
com contacto NA+NF**



**Interruptores
luminosos
ou com sinalização**



Soluções sem fios Zigbee®,
sob consulta.

Gerir bem todos os pontos de luz resulta numa maior economia de energia

É possível economizar energia e os custos que lhe estão associados. Controle o seu sistema de iluminação de forma eficiente com variadores universais e detetores de movimentos.

Crie o ambiente perfeito

Desde a penumbra até à luz total, ou passando por um nível intermédio, ajuste a iluminação de sua casa à sua vontade, qualquer que seja o tipo de lâmpada.



**Detetor de movimentos
2 fios para todo tipo de
cargas**



**Interruptor de intuição
ON manual, OFF automático**

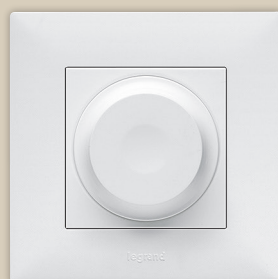

Variador rotativo 2 fios

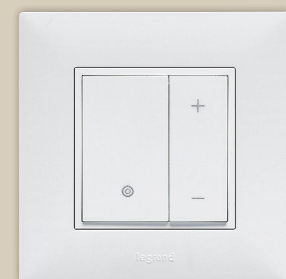

**Variador com teclas
2 fios para todo o tipo
de cargas**



Uma ampla gama de comandos de iluminação, que garantem apenas a quantidade de luz, exatamente onde precisa!

DÊ UM PASSO EM FRENTE NAS SOLUÇÕES MULTIMÉDIA

Tomadas Multimédia

Oferta diversa, liberdade para desfrutar... som e dados fazem parte da nossa vida diária. Com uma grande variedade de tomadas multimédia, **Niloé^{Step}** garante que o entretenimento está sempre ao seu alcance.



Tomada fibra ótica



Tomada altifalante
dupla



Tomada RJ45 Cat. 6
UTP



Com o módulo Bluetooth, desfrute de todas as suas músicas favoritas a partir do seu smartphone!



Tomada TV-SAT



Módulo bluetooth

FORTALEÇA O DEGRAU DA PROTEÇÃO

Mecanismos Estanques

Chuva ou sol, húmido ou seco. Os produtos **Niloé^{Step}** funcionam em todos os tipos de condições. Não importa a meteorologia, há sempre uma solução para si.



Estanque por dentro,
atraente por fora.
Explore a gama IP 44

Gama IP 44

Mecanismos com índice de proteção IP 44, especialmente indicados para instalação em cozinhas, casas de banho, lavandarias, garagens...



Saída de cabos



2P+T tipo Schuko
com tampa

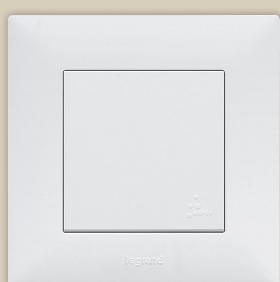

Comutador de
escada

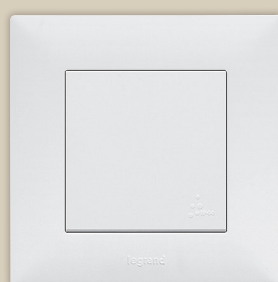

Botão simples (NA+NF)



Quadro simples IP 44



 8 640 01 + 8 641 01
+ 8 641 71

 8 640 05 + 8 641 05
+ 8 641 71

 8 640 03 + 8 643 03
+ 8 643 71

 8 640 09 + 8 643 09
+ 8 643 71

Mecanismos fornecidos com suporte de fixação e com capa de proteção para utilização em obra
Fixação por parafusos ou por garras (fornecidas)
Para equipar com teclas ou espelhos centrais e quadros de acabamento (p. 22-24)

Emb.	Ref.	Interruptores 10 AX - 250 V~
10	8 640 01	Interruptor Ligadores automáticos - "Luminoso" com LED ref. 7 645 26 e teclas 8 64X 06 - "Sinalização" com LED ref. 7 645 21 e teclas ref. 8 64X 06
10	8 640 05	Comutador de lustre Ligadores automáticos - "Luminoso" nos dois circuitos com 2 LEDs ref. 7 645 26 e teclas ref. 8 64X 08 - "Sinalização" nos dois circuitos com 2 LEDs ref. 7 645 21 e teclas ref. 8 64X 08
5	8 640 03	Interruptor triplo Ligadores de parafusos
10	8 640 06	Comutador de escada Ligadores automáticos - "Luminoso" com LED ref. 7 645 26 e teclas 8 64X 06 - "Sinalização" com LED ref. 7 645 21 e teclas ref. 8 64X 06
10	8 640 08	Comutador de escada duplo Ligadores automáticos - "Luminoso" nos dois circuitos com 2 LEDs ref. 7 645 26 e teclas ref. 8 64X 08 - "Sinalização" nos dois circuitos com 2 LEDs ref. 7 645 21 e teclas ref. 8 64X 08
10	8 641 33	Comutador de escada - Estanque IP 44 Ligadores automáticos Fornecido com tecla ○ Branco

Emb.	Ref.	Interruptores 10 AX - 250 V~ (cont.)
5	8 640 07	Inversor de grupo Ligadores de parafusos
5	8 640 15 OUT. 2018	Interruptor de cartão Coloca em tensão um circuito elétrico por inserção de qualquer cartão de formato normalizado com largura máx. de 54 mm (Nota: cartão não fornecido, consulte-nos) Ranhura para inserção do cartão retro iluminada (com LED fornecido) Mecanismo sem temporização (corte imediato do circuito após retirada do cartão)
10	8 640 16	Interruptores 16 AX - 250 V~ Comutador de escada 16 AX Ligadores automáticos - "Luminoso" com LED ref. 7 645 26 e teclas 8 64X 06 - "Sinalização" com LED ref. 7 645 21 e teclas ref. 8 64X 06
5	8 640 09	Interruptor de intuição Interruptor de intuição Ligadores automáticos Instalação e funcionamento como um interruptor tradicional Circuito é ligado manualmente pelo utilizador (tecla basculante) Mas desliga-se automaticamente após 10 minutos sem deteção de movimentos no seu raio de ação (célula detetora IR integrada). Solução ideal para aquelas divisões onde é mais frequente a iluminação ficar muito tempo ligada por meros descuidos (ex.: quartos de crianças, corredores, garagens, arrecadações...) Ângulo de deteção horizontal: 160° Alcance máx. de deteção: 8 metros Compatível com todos tipos de lâmpadas: • 12 - 150 W: incandescente e halógeno 230 V~ • 12 - 150 VA: lâmpadas com balastos eletrónicos ou ferromagnéticos • 8 - 30 W (ou 650 mA): lâmpadas LED e LFC Possibilidade de utilizar diferentes tipos de lâmpadas num mesmo circuito

Niloé™ Step

botões, acessórios LEDs, comandos de estores



Niloé™ Step

variadores, detetores de movimento



8 641 34 + 8 641 71



8 640 31 + 8 643 31
+ 8 648 71

Mecanismos fornecidos com suporte de fixação e com capa de proteção para utilização em obra
Fixação por parafusos ou por garras (fornecidas)
Para equipar com teclas ou espelhos centrais e quadros (p. 22-24)

Emb.	Ref.	Botões (NA+NF) - 6 A - 250 V~
		Ligadores automáticos
10	8 640 11	Botão simples - Para "Luminoso" usar LED ref. 7 645 26 e teclas 8 64X 06 - Para versão "Porta-etiqueta" ver p. 22
10	8 640 12	Botão duplo - Para "Luminoso" nos dois circuitos usar 2 LEDs ref. 7 645 26 e teclas ref. 8 64X 08
10	8 641 34	Botão simples - Estanque IP 44 Ligadores automáticos Fornecido com tecla ○ Branco
		Botão de comando por cordão Ligadores automáticos Mecanismos fornecidos com espelho central
1	8 641 13	○ Branco
1	8 643 13	● Alumínio
1	8 645 13	● Preto
1	8 646 13	● Areia
		Acessórios LEDs LEDs para utilização (ou substituição) em mecanismos de comando Niloé™ Step Transformam os mecanismos tradicionais em funções luminosas ou com sinalização
10	7 645 26	LED para função "Luminoso" 230 V~ - 0,125 mA Branco (T° LED: 6 500 K, R=1 MΩ)
10	7 645 21	LED para função "Sinalização" 230 V~ - 2,5 mA Branco (T° LED: 6 500 K, R=68 kΩ)
		Comandos de estores Ligadores automáticos Para comando direto de motor elétrico
10	8 640 31	Interruptor de estores - 6 AX - 250 V~ 3 posições: subida/stop/descida
10	8 640 30	Botão de estores - 6 A - 250 V~ 2 posições: subida/descida



8 640 18 + 8 641 18
+ 8 641 71



8 640 10 + 8 641 10
+ 8 647 71

Mecanismos fornecidos com suporte de fixação e com capa de proteção para utilização em obra
Fixação por parafusos ou por garras (fornecidas)
Para equipar com teclas ou espelhos centrais e quadros (p. 22-24)

Emb.	Ref.	Variadores - 240 V~ - 50 Hz
		Variador rotativo (sem neutro) Para cargas convencionais Ligadores de parafusos Ligação sem neutro (2 condutores) Pode ser instalado em substituição de um interruptor tradicional Cargas suportadas (mín. - máx.): - 5 - 300 W: incandescente e halogéneo 230 V~ - 5 - 300 VA: halogéneo MBT com transformador eletrônico ou ferromagnético
1	8 640 17	Variador com teclas (sem neutro) Para todos os tipos de cargas Ligadores de parafusos Variador universal compatível com todos os tipos de lâmpadas Cargas suportadas (mín. - máx.): • 5 - 75 W: LEDs dimáveis (máx. 10 lâmpadas) • 5 - 75 W: lâmpadas fluocompactas dimáveis (máx. 10 lâmpadas) • 3 - 400 VA: halogéneo MBT com transformador eletrônico ou ferromagnético • 3 - 200 VA: tubos fluorescentes • 3 - 400 W: incandescentes e halogéneo 230 V~ Com memória do último nível de regulação Modos de funcionamento: - Variação manual - Níveis pré-definidos (0%, 33%, 66%, 100%) - Modo de vigília com luz de presença (extinção progressiva da iluminação até 0% durante 1 hora) Protegido contra sobretensões e curto-circuitos
1	8 640 18	Detetor de movimentos Detecção por IR (infravermelhos) Ângulo de deteção horizontal: 180° Alcance máx. de deteção: 8 metros Temporização ajustável: de 10 segundos até 10 minutos Luminosidade ajustável: de 5 a 1 275 lux Cargas suportadas (mín. - máx.): • 3 - 100 W: lâmpadas LED e LFC • 3 - 250 VA: LED, LFC, halogéneo e tubos fluorescentes com balastro eletrônico ou ferromagnético • 3 - 250 VA: incandescente e halogéneo 230 V~ Permite ligar em paralelo até 3 detetores por circuito Se forem instalados vários detetores num mesmo circuito, a carga mínima admissível aumenta (consultar ficha técnica do produto) Consumo em repouso: 0,02 W
3	8 640 10	



8 640 19 + 8 646 19
+ 8 646 61

8 640 20 + 8 641 20
+ 8 641 71

8 640 22 + 8 645 22

Mecanismos fornecidos com suporte de fixação e com capa de proteção para utilização em obra
Fixação por parafusos ou por garras (fornecidas)
Para equipar com espelhos centrais e quadros (p. 22-24)

Emb.	Ref.	2P - 16 A - 250 V~
10	8 640 19	Ligadores automáticos Com obturadores de proteção (IP 21D)
10	8 640 20	2P+T tipo Schuko - 16 A - 250 V~ Ligadores automáticos Com obturadores de proteção (IP 21D) Para tomada com tampa, ver p. 23
10	8 640 21	Ligadores de parafusos Com obturadores de proteção (IP 21D) Para tomada com tampa, ver p. 23
10	8 641 35	Estanque - IP 44 Ligadores automáticos Com obturadores de proteção Fornecida com espelho central e tampa ○ Branco
10	8 640 22	Dupla: 2 x 2P+T tipo Schuko Ligadores automáticos Com obturadores de proteção (IP 21D) Montagem em caixa de encastrar simples (Ø60 mm)



8 640 24 + 8 643 24
+ 8 643 71

8 640 24 + 8 641 25
+ 8 641 71

8 641 26 + 8 641 71

Mecanismos fornecidos com suporte de fixação e com capa de proteção para utilização em obra
Fixação por parafusos ou por garras (fornecidas)
Para equipar com espelhos centrais e quadros (p. 22-24)

Emb.	Ref.	Tomadas carregadoras USB
1	8 641 23	Tomada mista: 2P+T / USB Tipo A 2P+T tipo Schuko 16 A + USB Tipo A 1000 mA Especialmente indicada para renovação, pois permite substituir uma tomada de corrente tradicional sem necessidade de alterar a cablagem existente nem a caixa de encastrar Instala-se em caixa de encastrar simples com uma profundidade mínima de 40 mm Permite recarregar rapidamente as baterias de aparelhos portáteis do tipo telemóvel, smartphone, tablet, leitor MP3... Consumo em repouso: < 0,1 W Classe II / SELV Ligadores de parafusos Mecanismos monobloco (fornecidos completos com espelho central e quadro de acabamento)
1	8 643 23	
1	8 645 23	
1	8 646 23	
5	8 640 24	Tomada 2 x USB Tipo A 110-240 V~ - 5 V - 2 400 mA - 12 W Permite carregar rapidamente a bateria de um aparelho portátil, do tipo telemóvel, smartphone, tablet, relógio, leitor MP3... Nota: Cabo não fornecido De acordo com a diretiva IEC 62684-2011-01 Consumo em repouso: < 0,07 W Classe II / SELV Ligadores de parafusos Este mecanismo pode ser utilizado com 2 tipos de centros: - centro para tomada dupla USB (p. 23) - centro para "dock station" com micro USB (p. 23)
1	8 641 26	Carregador de indução + USB Tipo A Permite a recarga rápida, e sem cabos, de um smartphone equipado de um recetor de indução De acordo com o standard Qi WPC (Wireless Power Consumption) e com a norma EN-62479 (emissão CEM) Não interfere com outras emissões sem fios (ex.: ZigBee, GSM, 4G, ...) Equipado com 2 antenas de indução 50 x 80 mm Platina inclinada a 10° com um revestimento antiderrapante para maior segurança do aparelho durante o período de carregamento Também está equipado com 1 porta USB tipo A, 2400 mA, para permitir alimentar um 2.º aparelho Rendimento energético > 85% Consumo em repouso: < 0,07 W Dimensões: 136,5 x 70 x 56,5 mm Fornecido com espelho central cor Branco Completar com quadros Niloé™ Step (p. 24)



8 640 54 + 8 641 54
+ 8 641 71



8 641 60

Mecanismos fornecidos com suporte de fixação e com capa de proteção para utilização em obra
Fixação por parafusos ou por garras (fornecidas)
Para equipar com espelhos centrais e quadros (p. 22-24)

Emb.	Ref.	Tomadas TV - Estrela <i>ired</i>
		Arquitetura de instalação em tipologia Estrela (1 tomada = 1 cabo de antena), garantindo um nível de alta definição da distribuição do sinal TV Para distribuição dos sinais TV e Rádio Todos tipos de operadores (TDT, cabo, satélite) De acordo com as diretivas europeias EN 50083-4 e EN 50083-2 Compatibilidade HDTV: baixa atenuação (< 1,5 dB) Redes LTE: tomadas blindadas para evitar interferências de sinais da rede móvel 3G e 4G TV: Conector macho (IEC Ø9,5 mm) R: conector fêmea (IEC Ø9,5 mm) SAT: conector tipo "F" Cabo coaxial recomendado: 17/19 VATC Verificação visual da ligação no mecanismo
10	8 640 57	Tomada TV-R-SAT Baixa atenuação: 1,5 dB TV: 5-68/120-862 MHz R: 87,5 - 108 MHz SAT: 950 - 2400 MHz
10	8 640 54	Tomada TV-SAT Baixa atenuação: 1 dB TV: 5-68/120-862 MHz SAT: 950 - 2400 MHz
10	8 640 51	Tomada TV simples - macho Baixa atenuação: 1 dB TV: 0 - 2400 MHz
10	8 640 50	Tomada TV simples - tipo "F" Baixa atenuação: 1 dB SAT: 0 - 2400 MHz
		Espelhos centrais TV-R-SAT adaptadores para outras tomadas Só espelho central (com entre eixos 30 mm) Para montar nas tomadas TV de outros fabricantes Este espelho central é constituído por 3 orifícios: "TV" (fornecido aberto), "R" (fornecido aberto) e "SAT" (fornecido obturado, abre-se facilmente)
10	8 641 60	○ Branco
10	8 643 60	● Alumínio
10	8 645 60	● Preto
10	8 646 60	● Areia

Emb.	Ref.	Tomadas TV - Passagem
		Para utilização em casos de substituição, manutenção ou renovação Recomenda-se utilizar um amplificador de sinal TV: Conector macho (IEC Ø9,5 mm) R: conector fêmea (IEC Ø9,5 mm) SAT: conector tipo "F" Cabo coaxial recomendado: 17/19 VATC Verificação visual da ligação no mecanismo
10	8 640 58	Tomada TV-R-SAT Atenuação < 14 dB TV: 5-68/120-862 MHz R: 87,5 - 108 MHz SAT: 950 - 2400 MHz
10	8 640 55	Tomada TV-SAT Atenuação < 14 dB TV: 5 - 862 MHz SAT: 950 - 2400 MHz
10	8 640 52	Tomada TV simples - macho Atenuação < 14 dB TV: 0 - 2400 MHz
		Tomadas TV - Terminal Para utilização em casos de substituição, manutenção ou renovação Recomenda-se utilizar um amplificador de sinal TV: Conector macho (IEC Ø9,5 mm) R: conector fêmea (IEC Ø9,5 mm) SAT: conector tipo "F" Cabo coaxial recomendado: 17/19 VATC Verificação visual da ligação no mecanismo Tomadas com 1 entrada com resistência
10	8 640 59	Tomada TV-R-SAT Atenuação < 10 dB TV: 5-68/120-862 MHz R: 87,5 - 108 MHz SAT: 950 - 2400 MHz
10	8 640 56	Tomada TV-SAT Atenuação < 10 dB TV: 5 - 862 MHz SAT: 950 - 2400 MHz
10	8 640 53	Tomada TV simples - macho Atenuação < 14 dB TV: 0 - 2400 MHz



8 640 42 + 8 641 71



8 641 44 + 8 641 71

Mecanismos fornecidos com suporte de fixação e com capa de proteção para utilização em obra
 Fixação por parafusos ou por garras (fornecidas)
 Para equipar com espelhos centrais e quadros (p. 22-24)

Emb.	Ref.	Tomadas RJ 45 - Cat. 6
10	8 640 42	Tomadas equipadas com conectores LCS ² de ligação rápida, graças ao acessório de cravação integrado no próprio conector Utilizar cabos unifilares AWG 22 até AWG 26 e cabos multifilares AWG Ligação por duplo código de cores 568 A e 568 B e numeração De acordo com as normas ISO/IEC 11801 Ed. 2.0, adenda 2, EN 50173-1 e TIA/EIA 568 C2 UTP - Cat. 6 Com 1 saída
10	8 640 43	Com 2 saídas
10	8 640 46	STP - Cat. 6 Com 1 saída
10	8 640 47	Com 2 saídas
5	8 641 44	Tomada fibra ótica ired[®] SC/APC Simplex Equipadas com "shutter's" (proteção laser) Mecanismos fornecidos com espelho central
5	8 643 44	○ Branco
5	8 645 44	● Aluminio
5	8 646 44	● Preto
5	8 646 44	● Areia

UTP - Unshielded Twisted Pair
 STP - Shielded Twisted Pair



8 643 48 + 8 643 71



8 641 49 + 8 641 71

Mecanismos fornecidos com suporte de fixação e com capa de proteção para utilização em obra
 Fixação por parafusos ou por garras (fornecidas)
 Para equipar com espelhos centrais e quadros (p. 22-24)

Emb.	Ref.	Módulo Bluetooth
1	8 641 48	Com tecnologia Bluetooth (wireless) Permite ouvir músicas ou qualquer rádio on-line diretamente a partir de um smartphone ou de qualquer outro dispositivo equipado com tecnologia Bluetooth (ex.: tablet) Também está equipado com uma entrada auxiliar (Jack Ø3,5 mm) para poder ligar uma outra fonte Cada módulo Bluetooth é identificado por um código próprio (XXXX). Esse código permite distinguir os diferentes módulos que possam coexistir numa mesma instalação Alcance máx. do dispositivo: 10 m (A2DP) Compatível com colunas de som 4 Ω, 8 Ω ou 16 Ω Fornecido com alimentador ref. 0 673 22 (entrada 230 V~ / saída 15 V / 3,5 W) Mecanismos fornecidos com espelho central
1	8 643 48	○ Branco
1	8 645 48	● Aluminio
1	8 646 48	● Preto
1	8 646 48	● Areia
5	8 641 49	Tomadas altifalante duplas Tomadas estéreo Ligadores de parafusos Capacidade máx. ligadores: 4 mm ² Equipadas com conectores vermelho e preto De acordo com a norma DIN 41 529 Mecanismos fornecidos com espelho central
5	8 643 49	○ Branco
5	8 645 49	● Aluminio
5	8 645 49	● Preto

Emb.	Ref.	Colunas de som
1	0 673 27	Para ligação ao comando local ref. 7 520 37 e rádio RDS com ecrã LCD ref. 7 521 42, 7 522 42 e 7 523 42 Para teto falso Coluna tipo "spot" - Branco Prof. 27 mm - Perfuração Ø 65 mm Profundidade visível: 11 mm Potência: 2 W - 16 Ω - 2"
L4566/10		Coluna tipo "spot" - Branco Prof. 57 mm - Perfuração Ø 100 mm Profundidade visível: 6 mm Potência: 20 W - 8 Ω - 10 Wrms

Niloé™ Step

acessórios



8 641 36

8 641 79 + 8 641 71

8 641 81

Mecanismos fornecidos com suporte de fixação e com capa de proteção para utilização em obra
 Fixação por parafusos ou por garras (fornecidas)
 Para equipar com espelhos centrais e quadros (p. 22-24)

Emb.	Ref.	Acessórios Niloé™ Step
10	8 640 80	Saída de cabos standard Equipada com cerra-cabos Permite instalação em postos simples ou em postos múltiplos Equipar com espelho central ref. 8 64X 80 (p. 23) e quadros Niloé™ Step
10	8 641 36	Saída de cabos standard Equipada com cerra-cabos Produto monobloco, fornecido completo com suporte de fixação e placa frontal de acabamento Para instalar apenas em postos simples (não necessita montagem de quadro) ○ Branco
10	8 641 81	Caixa Simples para montagem saliente ○ Branco ● Areia
10	8 646 81	
5	8 641 82	Caixa Dupla para montagem saliente ○ Branco ● Areia
5	8 646 82	
10	8 641 79	Obturator / Adaptador para Mosaic™ Fornecidos com espelho central ○ Branco ● Alumínio ● Preto ● Areia
10	8 643 79	
10	8 645 79	
10	8 646 79	

NILOÉ STEP, UM PASSO À FRENTE

Composição em 3 peças que permite uma instalação em 2 fases

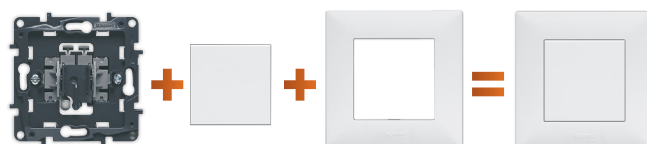

1ª FASE → 2ª FASE

INSTALAÇÃO

ACABAMENTOS

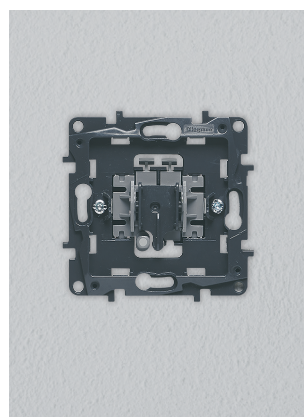

Instalação e ligações dos mecanismos

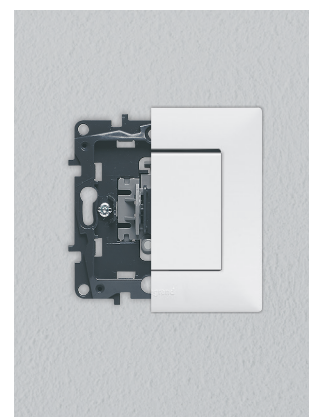

Montagem das teclas, centros e quadros

TECLAS



QUADROS



Descubra toda a gama Niloé Step em www.legrand.pt

Exemplo 1: Comando direto de um estore
Com mecanismos Niloé™ Step ref. 8 640 30 / 31

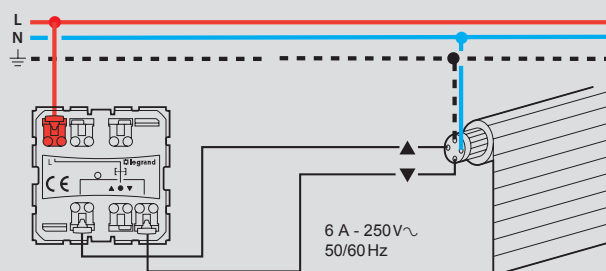

Exemplo 2: Um comando local para vários estores
Com botão duplo Mosaic™ ref. 0 770 28 + Relé auxiliar ref. 0 676 22 + Adaptador Niloé Step/Mosaic ref. 8 641 79

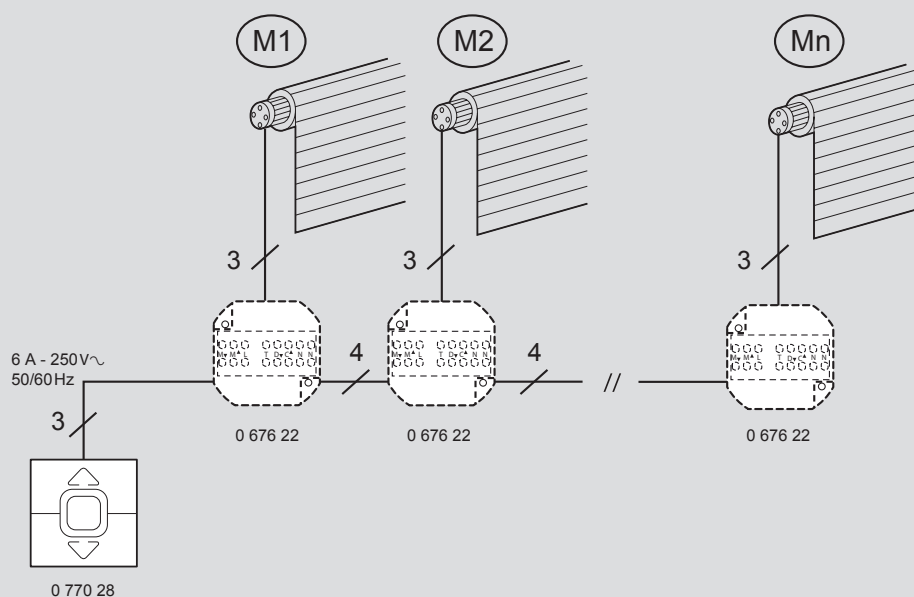



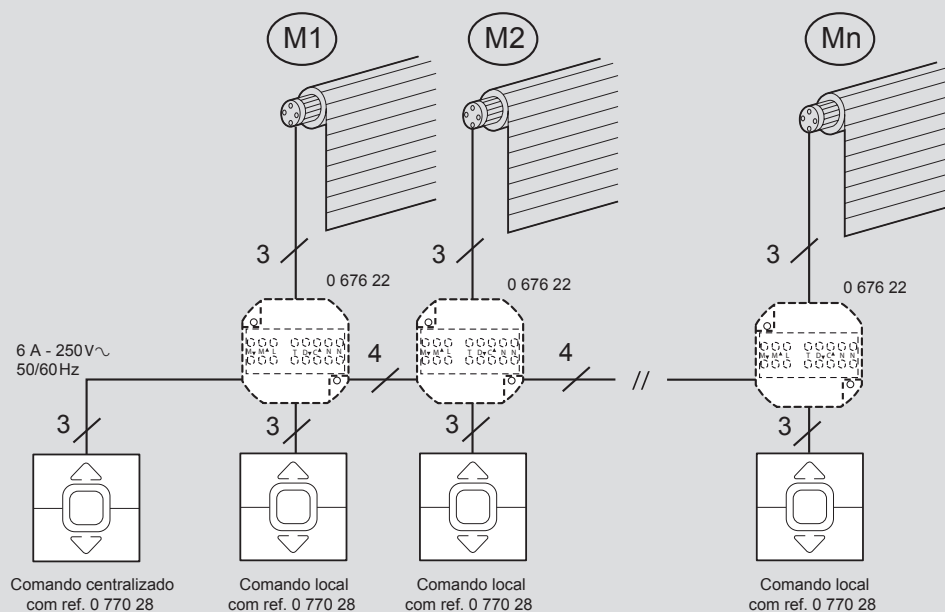

Exemplo 3: Comando centralizado de vários estores
Com botão duplo Mosaic™ ref. 0 770 28 + Relé auxiliar ref. 0 676 22 + Adaptador Niloé/Mosaic ref. 8 641 79







Niloé™ Step :

tabuleiro de escolha rápida - mecanismos, teclas e espelhos centrais

FUNÇÕES	MECANISMOS	TECLAS E CENTROS NILOÉ™ STEP			
		Branco 	Alumínio 	Preto 	Areia 
INTERRUPTORES 10 AX - 250 V~					
Interruptor	8 640 01	8 641 01	8 643 01	8 645 01	8 646 01
Interruptor luminoso	8 640 01 + 7 645 26	8 641 06	8 643 06	8 645 06	8 646 06
Interruptor com sinalização	8 640 01 + 7 645 21	8 641 06	8 643 06	8 645 06	8 646 06
Comutador de escada	8 640 06	8 641 01	8 643 01	8 645 01	8 646 01
Comutador de escada luminoso	8 640 06 + 7 645 26	8 641 06	8 643 06	8 645 06	8 646 06
Comutador de escada com sinalização	8 640 06 + 7 645 21	8 641 06	8 643 06	8 645 06	8 646 06
Comutador de escada - Estanque IP 44	-	8 641 33 (a)	-	-	-
Comutador de lustre	8 640 05	8 641 05	8 643 05	8 645 05	8 646 05
Comutador de lustre luminoso	8 640 05 + (2 x) 7 645 26	8 641 08	8 643 08	8 645 08	8 646 08
Comutador de lustre com sinalização	8 640 05 + (2 x) 7 645 21	8 641 08	8 643 08	8 645 08	8 646 08
Comutador de escada duplo	8 640 08	8 641 05	8 643 05	8 645 05	8 646 05
Comutador de escada duplo luminoso	8 640 08 + (2 x) 7 645 26	8 641 08	8 643 08	8 645 08	8 646 08
Comutador de escada duplo com sinalização	8 640 08 + (2 x) 7 645 21	8 641 08	8 643 08	8 645 08	8 646 08
Interruptor triplo	8 640 03	8 641 03	8 643 03	8 645 03	8 646 03
Inversor de grupo	8 640 07	8 641 07	8 643 07	8 645 07	8 646 07
Interruptor de intuição	8 640 09	8 641 09	8 643 09	8 645 09	8 646 09
COMUTADORES 16 AX - 250 V~					
Comutador de escada 16 AX	8 640 16	8 641 01	8 643 01	8 645 01	8 646 01
Comutador de escada 16 AX luminoso	8 640 16 + 7 645 26	8 641 06	8 643 06	8 645 06	8 646 06
Comutador de escada 16 AX com sinalização	8 640 16 + 7 645 21	8 641 06	8 643 06	8 645 06	8 646 06
BOTÕES (NA+NF) 6 A - 250 V~					
Botão simples	8 640 11	8 641 01	8 643 01	8 645 01	8 646 01
Botão simples luminoso	8 640 11 + 7 645 26	8 641 06	8 643 06	8 645 06	8 646 06
Botão simples luminoso com porta-etiqueta	8 640 11 + 7 645 26	8 641 11	8 643 11	8 643 11	8 641 11
Botão de cordão	-	8 641 13 (a)	8 643 13 (a)	8 645 13 (a)	8 646 13 (a)
Botão duplo	8 640 12	8 641 05	8 643 05	8 645 05	8 646 05
Botão duplo luminoso	8 640 12 + (2 x) 7 645 26	8 641 08	8 643 08	8 645 08	8 646 08
Botão simples - Estanque IP 44	-	8 641 34 (a)	-	-	-
VARIADORES - 240 V~ - 50 HZ					
Variador com comando por Teclas (para todos os tipos de lâmpadas)	8 640 18	8 641 18	8 643 18	8 645 18	-
Variador com comando Rotativo (para cargas convencionais)	8 640 17	8 641 17	8 643 17	8 645 17	8 646 17
DETETOR DE MOVIMENTOS - 230 V~					
Detetor de movimentos (sem neutro)	8 640 10	8 641 10	8 643 10	8 645 10	-
COMANDOS DE ESTORES - 250 V~					
Interruptor para estores - 6 AX (3 posições)	8 640 31	8 641 31	8 643 31	8 645 31	8 646 31
Botão para estores - 6 A (2 posições)	8 640 30	8 641 30	8 643 30	8 645 30	8 646 30

(a) Mecanismos fornecidos com tecla ou espelho central. Completar com quadro de acabamento.

FUNÇÕES	MECANISMOS	TECLAS E CENTROS NILOÉ™ STEP				
		Branco 	Alumínio 	Preto 	Areia 	
TOMADA 2P - 16 A - 250 V~						
2P, Ligadores automáticos	8 640 19	8 641 19	8 643 19	8 645 19	8 646 19	
TOMADAS 2P+T TIPO "SCHUKO" - 16 A - 250 V~						
2P+T tipo Schuko, Ligadores automáticos	8 640 20	8 641 20	8 643 20	8 645 20	8 646 20	
2P+T tipo Schuko, Ligadores de parafusos	8 640 21					
2P+T tipo Schuko - Com tampa, Lig. automáticos	8 640 20	8 641 21	8 643 21	8 645 21	8 646 21	
2P+T tipo Schuko - Com tampa, Lig. parafusos	8 640 21					
2P+T tipo Schuko - Estanque IP 44	-	8 641 35 (a)	-	-	-	
Tomada Dupla: 2 x 2P+T tipo Schuko	8 640 22	8 641 22 (b)	8 643 22 (b)	8 645 22 (b)	8 646 22 (b)	
TOMADAS CARREGADORAS USB						
Tomada mista: 2P+T tipo Schuko / USB Tipo A	-	8 641 23 (c)	8 643 23 (c)	8 645 23 (c)	8 646 23 (c)	
Tomada 2 x USB Tipo A	8 640 24	8 641 24	8 643 24	8 645 24	8 646 24	
"Dock station" com base micro-USB	8 640 24	8 641 25	8 643 25	8 645 25	8 646 25	
Carregador de indução + Tomada USB	-	8 641 26 (c)	-	-	-	
TOMADAS TV						
Espelho central (com entre eixos 30 mm) Para utilização com tomadas outros fabricantes	-	8 641 60	8 643 60	8 645 60	8 646 60	
Tomadas arquitetura ESTRELA <i>ired</i>	TV-R-SAT	8 640 57	8 641 57	8 643 57	8 645 57	8 646 57
	TV-SAT	8 640 54	8 641 54	8 643 54	8 645 54	8 646 54
	TV simples macho	8 640 51	8 641 51	8 643 51	8 645 51	8 646 51
	TV simples tipo "F"	8 640 50				
Tomadas arquitetura PASSAGEM	TV-R-SAT	8 640 58	8 641 57	8 643 57	8 645 57	8 646 57
	TV-SAT	8 640 55	8 641 54	8 643 54	8 645 54	8 646 54
	TV simples macho	8 640 52	8 641 51	8 643 51	8 645 51	8 646 51
Tomadas arquitetura TERMINAL	TV-R-SAT	8 640 59	8 641 57	8 643 57	8 645 57	8 646 57
	TV-SAT	8 640 56	8 641 54	8 643 54	8 645 54	8 646 54
	TV simples macho	8 640 53	8 641 51	8 643 51	8 645 51	8 646 51
TOMADAS RJ 45 - CAT. 6 <i>ired</i>						
UTP - 1 saída	8 640 42	8 641 42	8 643 42	8 645 42	8 646 42	
STP - 1 saída	8 640 46					
UTP - 2 saídas	8 640 43	8 641 43	8 643 43	8 645 43	8 646 43	
STP - 2 saídas	8 640 47					
TOMADAS FIBRA ÓTICA <i>ired</i>						
Tomada fibra ótica SC/APC Simplex	-	8 641 44 (a)	8 643 44 (a)	8 645 44 (a)	8 646 44 (a)	
DIFUSÃO SONORA						
Módulo Bluetooth (fornecido com alimentador)	-	8 641 48 (a)	8 643 48 (a)	8 645 48 (a)	8 646 48 (a)	
Tomada altifalante dupla	-	8 641 49 (a)	8 643 49 (a)	8 645 49 (a)	-	
OUTROS ACESSÓRIOS						
Saída de cabos standard	8 640 80	8 641 80	8 643 80	8 645 80	-	
Saída de cabos - Estanque IP 44	-	8 641 36 (c)	-	-	-	
Obturador / Adaptador para Mosaic	-	8 641 79 (a)	8 643 79 (a)	8 645 79 (a)	8 646 79 (a)	

(a) Mecanismos fornecidos com tecla ou espelho central. Completar com quadro de acabamento.

(b) Quadro e centro fornecidos numa única referência.

(c) Mecanismos monobloco, fornecidos completos (uma só referência).

Niloé™ Step

tabela de escolha de quadros (acabamentos)

ACABAMENTOS QUADROS	QUADROS (Montagem reversível, horizontal ou vertical)				
	Simple	Duplo	Triplo	Quádruplo	Quíntuplo
Branco	 8 641 71 Emb. 20	 8 641 72 Emb. 5	 8 641 73 Emb. 5	 8 641 74 Emb. 1	 8 641 75 Emb. 1
Branco - IP 44 (com tampa)	8 640 71 Emb. 10	-	-	-	-
Branco com porta-etiqueta	8 641 61 Emb. 10	-	-	-	-
Alumínio	8 643 71 Emb. 10	8 643 72 Emb. 5	8 643 73 Emb. 5	8 643 74 Emb. 1	8 643 75 Emb. 1
Alumínio com porta-etiqueta	8 643 61 Emb. 5	-	-	-	-
Preto	8 645 71 Emb. 10	8 645 72 Emb. 5	8 645 73 Emb. 5	8 645 74 Emb. 1	8 645 75 Emb. 1
Preto com porta-etiqueta	8 645 61 Emb. 5	-	-	-	-
Areia	8 646 71 Emb. 20	8 646 72 Emb. 5	8 646 73 Emb. 5	8 646 74 Emb. 1	8 646 75 Emb. 1
Areia com porta-etiqueta	8 646 61 Emb. 5	-	-	-	-
Cobre	8 647 71 Emb. 10	8 647 72 Emb. 5	8 647 73 Emb. 5	8 647 74 Emb. 1	8 647 75 Emb. 1
Alumínio escovado	8 648 71 Emb. 10	8 648 72 Emb. 5	8 648 73 Emb. 5	8 648 74 Emb. 1	8 648 75 Emb. 1
Madeira escura	8 649 71 Emb. 10	8 649 72 Emb. 5	8 649 73 Emb. 5	8 649 74 Emb. 1	8 649 75 Emb. 1

Tabela de equivalências

Nilóé™ Step / Nilóé™

FUNÇÕES	BRANCO		CREME / AREIA	
	Nilóé™	NILOÉ™ STEP	Nilóé™	NILOÉ™ STEP
INTERRUPTORES 10 AX - 250 V~				
Interruptor	6 647 01	8 640 01 + 8 641 01	6 648 01	8 640 01 + 8 646 01
Interruptor luminoso	6 647 10 + 6 650 90	8 640 01 + 7 645 26 + 8 641 06	-	8 640 01 + 7 645 26 + 8 646 06
Interruptor com sinalização	6 647 10 + 6 650 91	8 640 01 + 7 645 21 + 8 641 06	-	8 640 01 + 7 645 21 + 8 646 06
Comutador de escada	6 647 01	8 640 06 + 8 641 01	6 648 01	8 640 06 + 8 646 01
Comutador de escada luminoso	6 647 10 + 6 650 90	8 640 06 + 7 645 26 + 8 641 06	-	8 640 06 + 7 645 26 + 8 646 06
Comutador de escada com sinalização	6 647 10 + 6 650 91	8 640 06 + 7 645 21 + 8 641 06	-	8 640 06 + 7 645 21 + 8 646 06
Comutador de escada - Estanque IP 44	6 647 21	8 641 33	6 648 21	-
Comutador de lustre	6 647 02	8 640 05 + 8 641 05	6 648 02	8 640 05 + 8 646 05
Comutador de escada duplo	6 647 02	8 640 08 + 8 641 05	6 648 02	8 640 08 + 8 646 05
Interruptor triplo	6 645 03	8 640 03 + 8 641 03	6 646 03	8 640 03 + 8 646 03
Inversor de grupo	6 647 04	8 640 07 + 8 641 07	6 648 04	8 640 07 + 8 646 07
Interruptor de intuição	6 647 03	8 640 09 + 8 641 09	6 648 03	8 640 09 + 8 646 09
COMUTADORES 16 AX - 250 V~				
Comutador de escada 16 AX com sinalização	6 647 16	8 640 16 + 7 645 21 + 8 641 06	6 648 16	8 640 16 + 7 645 21 + 8 646 06
BOTÕES (NA+NF) - 6 A - 250 V~				
Botão simples	6 647 05	8 640 11 + 8 641 01	6 648 05	8 640 11 + 8 646 01
Botão simples luminoso	6 647 26	8 640 11 + 7 645 26 + 8 641 06	-	8 640 11 + 7 645 26 + 8 646 06
Botão simples luminoso com porta-etiqueta	6 647 15	8 640 11 + 7 645 26 + 8 641 11	6 647 15	8 640 11 + 7 645 26 + 8 641 11
Botão de cordão	-	8 641 13	-	8 646 13
Botão duplo	6 647 08	8 640 12 + 8 641 05	6 648 08	8 640 12 + 8 646 05
Botão simples - Estanque IP 44	6 647 25	8 641 34	6 648 25	-
COMANDOS DE ESTORES - 230 V~				
Interruptor para estores - 6 AX (3 posições)	6 647 11	8 640 31 + 8 641 31	6 648 11	8 640 31 + 8 646 31
Botão para estores - 6 A (2 posições)	-	8 640 30 + 8 641 30	-	8 640 30 + 8 646 30
VARIADORES - 240 V~ - 50 HZ				
Variador com comando por Teclas (Para todos os tipos de lâmpadas)	6 651 14	8 640 18 + 8 641 18	6 652 14	-
Variador com comando Rotativo (Para cargas convencionais)	6 651 17	8 640 17 + 8 641 17	6 652 17	8 640 17 + 8 646 17
DETETOR DE MOVIMENTOS - 230 V~				
Detetor de movimentos (sem neutro)	6 651 22	8 640 10 + 8 641 10	6 652 22	-

Tabela de equivalências (cont.)

Niloé™ Step / Niloé™

FUNÇÕES	BRANCO		CREME / AREIA	
	Niloé™	NILOÉ™ STEP	Niloé™	NILOÉ™ STEP
TOMADA 2P - 16 A - 250 V~				
Tomada 2P	6 647 34	8 640 19 + 8 641 19	6 648 34	8 640 01 + 8 646 19
TOMADAS 2P+T TIPO "SCHUKO" - 16 A - 250 V~				
2P+T tipo Schuko, Ligadores automáticos	6 647 31	8 640 20 + 8 641 20	6 648 31	8 640 20 + 8 646 20
2P+T tipo Schuko, Ligadores de parafusos	6 645 29	8 640 21 + 8 641 20	6 646 29	8 640 21 + 8 646 20
2P+T tipo Schuko - Com tampa (Lig. rápida)	6 647 32	8 640 20 + 8 641 21	-	8 640 20 + 8 646 21
2P+T tipo Schuko - Estanque IP 44	6 647 47	8 641 35	6 648 47	-
Tomada dupla: 2 x 2P+T tipo Schuko	6 645 43	8 640 22 + 8 641 22	6 646 43	8 640 22 + 8 646 22
TOMADAS CARREGADORAS USB				
Tomada mista: 2P+T tipo Schuko / USB Tipo A	7 645 30	8 641 23	-	8 646 23
Tomada 2 x USB Tipo A	7 645 94	8 640 24 + 8 641 24	7 646 94	8 640 24 + 8 646 24
"Dock station" com base micro-USB	7 645 96	8 640 24 + 8 641 25	7 646 96	8 640 24 + 8 646 25
Carregador de indução + Tomada USB	-	8 641 26	-	-
TOMADAS TV				
Espelho central (com entre eixos 30 mm) Para utilizar com tomadas de outros fabricantes	6 647 67	8 641 60	6 648 67	8 646 60
Estrela: TV-R-SAT <i>ired</i>	6 647 63	8 640 57 + 8 641 57	6 648 63	8 640 57 + 8 646 57
Estrela: TV-SAT <i>ired</i>	6 647 56	8 640 54 + 8 641 54	6 648 56	8 640 54 + 8 646 54
Estrela: TV simples - macho	6 647 51	8 640 51 + 8 641 51	6 648 51	8 640 51 + 8 646 51
Estrela: TV simples - tipo "F"	6 647 50	8 640 50 + 8 641 51	6 648 50	8 640 50 + 8 646 51
Passagem: TV-R-SAT	6 645 64	8 640 58 + 8 641 57	6 646 64	8 640 58 + 8 646 57
Passagem: TV-SAT	6 645 57	8 640 55 + 8 641 54	-	8 640 55 + 8 646 54
Passagem: TV simples - macho	-	8 640 52 + 8 641 51	-	8 640 52 + 8 646 51
Terminal: TV-R-SAT	6 645 65	8 640 59 + 8 641 57	6 646 65	8 640 59 + 8 646 57
Terminal: TV-SAT	6 645 58	8 640 56 + 8 641 54	6 646 58	8 640 56 + 8 646 54
Terminal: TV simples - macho	-	8 640 53 + 8 641 51	-	8 640 53 + 8 646 51
TOMADAS RJ 45 - CAT. 6 <i>ired</i>				
UTP - 1 saída	6 647 73	8 640 42 + 8 641 42	6 648 73	8 640 42 + 8 646 42
UTP - 2 saídas	6 647 74	8 640 43 + 8 641 43	6 648 74	8 640 43 + 8 646 43
STP - 1 saída	6 647 75	8 640 46 + 8 641 42	6 648 75	8 640 46 + 8 646 42
STP - 2 saídas	6 647 76	8 640 47 + 8 641 43	6 648 76	8 640 47 + 8 646 43

Tabela de equivalências (cont.)

Niloé™ Step / Niloé™

FUNÇÕES	BRANCO		CREME / AREIA	
	Niloé™	NILOÉ™ STEP	Niloé™	NILOÉ™ STEP
TOMADAS FIBRA ÓTICA <i>ired</i>				
Tomada fibra ótica SC/APC Simplex	6 647 79	8 641 44	6 648 79	8 646 44
DIFUSÃO SONORA				
Módulo Bluetooth	-	8 641 48	-	8 646 48
Tomada altifalante dupla	6 647 81	8 641 49	6 648 81	-
SAÍDAS DE CABOS				
Saída de cabos standard (Permite instalação em postos múltiplos)	6 643 95	8 640 80 + 8 641 80	-	-
Saída de cabos - Estanque IP 44 (Monobloco, instalação só em postos simples)	6 647 49	8 641 36	6 648 95	-
OUTROS ACESSÓRIOS				
Obturador / Adaptador para Mosaic	6 651 95	8 641 79	6 652 95	8 646 79
Caixa Saliente simples	6 647 98	8 641 81	6 648 98	8 646 81
Caixa Saliente dupla	6 647 99	8 641 82	6 648 99	8 646 82
LED 230 V~ - Para função "Luminoso"	6 650 90	7 645 26	6 650 90	7 645 26
LED 230 V~ - Para função "Sinalização"	6 650 91	7 645 21	6 650 91	7 645 21
QUADROS DE ACABAMENTO				
Simplex - Estanque IP 44	6 650 00	8 640 71	-	-
Simplex com porta-etiqueta	6 650 06	8 641 61	6 650 16	8 646 61
Simplex	6 650 01	8 641 71	6 650 11	8 646 71
Duplo	6 650 02	8 641 72	6 650 12	8 646 72
Triplo	6 650 03	8 641 73	6 650 13	8 646 73
Quádruplo	6 650 04	8 641 74	6 650 14	8 646 74
Quíntuplo	6 650 05	8 641 75	6 650 15	8 646 75

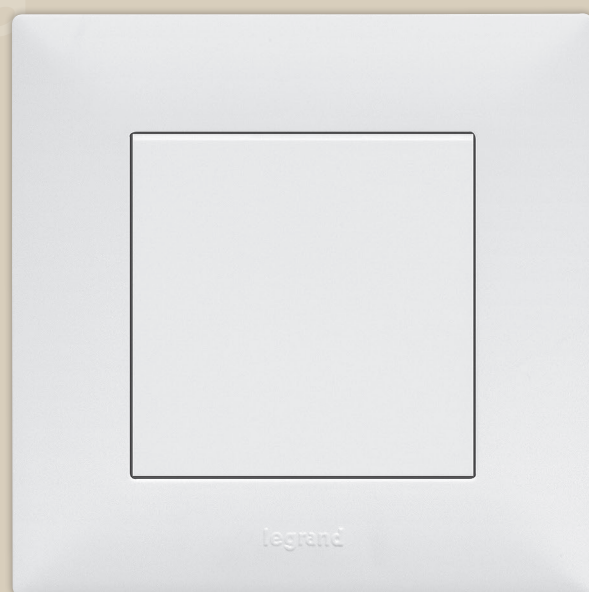

NILOÉ STEP, DÊ UM PASSO EM FRENTE

 **legrand®**

Legrand Eléctrica, S.A.

Estrada da Alagoa, 96
2775-716 Carcavelos

☎ : + 351 214 548 800

Fax: + 351 214 548 884