

Niloé™ Step

DÊ UM PASSO EM FRENTE ...
EXPERIMENTE NILOÉ STEP!



Novo design, 7 acabamentos com 4 "Total Look"

OFERTA DE LANÇAMENTO VÁLIDA
DE 09 DE ABRIL A 01 DE JUNHO 2018

Na compra de 60 mecanismos
de qualquer referência Niloé Step

OFERTA DE 8% DESCONTO ADICIONAL

Receba um prático busca pólos

Limitado ao stock existente



GARANTIA
QUALIDADE
LEGRAND AO
MELHOR
PREÇO

60 MECANISMOS

OFERTA 8%

PREÇO ESPECIAL



Niloé™ Step

Funções e acabamentos modernos

Simples no estilo, agradável à vista. Ofereça aos seus clientes funções práticas e modernas. Cada cor e acabamento **Niloé^{Step}** integra-se perfeitamente em todas as decorações. Experimente e comprove. Dê um passo em frente.



SEGURA

Sempre em segurança

IP 2X
Tomada c/ obturadores no mecanismo
Suporte isolante e robusto
Soluções estanques

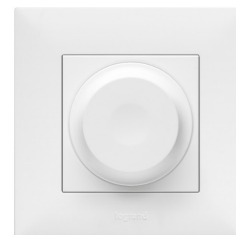
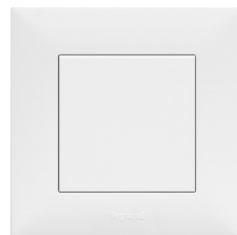

SIMPLES Instalação fácil e rápida

Composição em três peças
Garras integradas
Facilidade de alinhamento em
postos múltiplos
Mais espaço para cablagem
Ligação rápida e eficiente



ELEGANTE

Formas e acabamentos

Quadrada, fina e elegante
4 "Total look"
7 cores de quadros
Espelho central sem parafuso
Capa de proteção fornecida



RENTÁVEL ECONÓMICA E EFICIENTE

Investimento económico e faseado
Opções de valor acrescentado
Menor tempo de instalação
Menor consumo de energia



MODERNA FUNÇÕES E ESTÉTICA

Seleção de cores da moda
Carregador por indução
"Dock station", USB
Interruptor intuição
Módulo Bluetooth

INSTALAÇÃO FÁCIL E SEGURA

Novo mecanismo
fornecido com garras

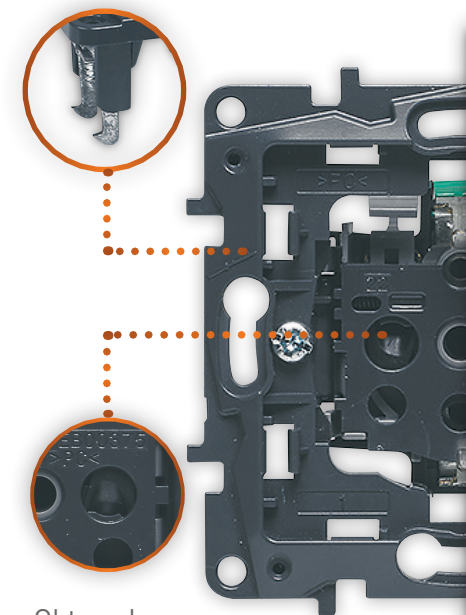

Obturadores
de proteção
incorporados



SABIA QUE ?

O preço das tomadas de ligadores automáticos é igual ao das tomadas de ligadores de parafuso. Vantagem, poupe mais ainda.

COMPOSIÇÃO EM 3 PEÇAS PARA PERMITIR 2 FASES DE INSTALAÇÃO

Instalação muito fácil

Fixação rápida. Um novo mecanismo **Niloé^{Step}** que faz da instalação elétrica um processo muito simples e sem esforços.

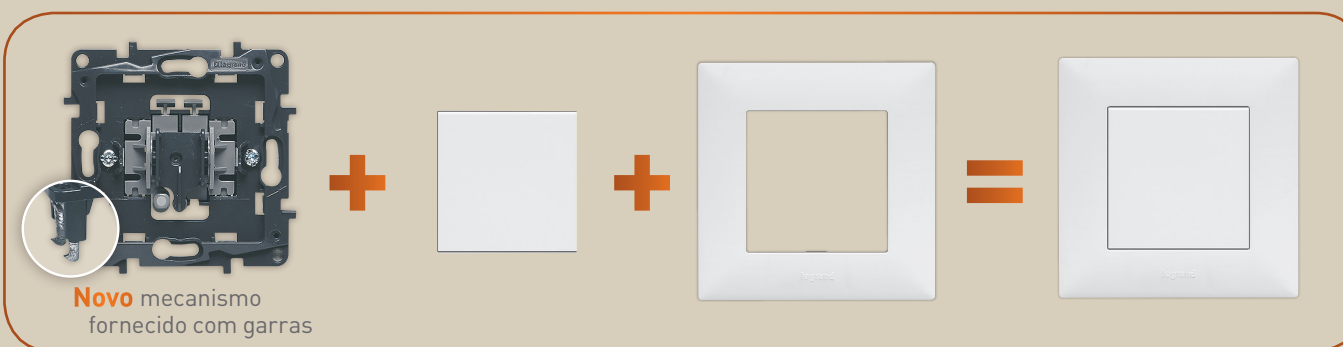

1ª FASE ➔ 2ª FASE

INSTALAÇÃO

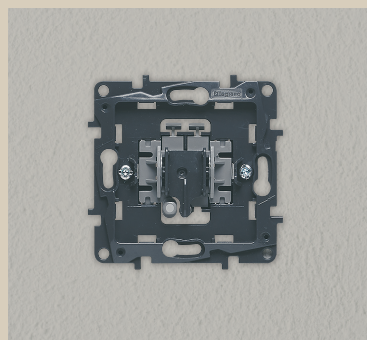

Instalação e ligações dos mecanismos

ACABAMENTOS

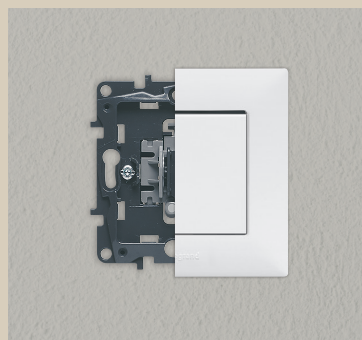

Montagem das teclas, centros e quadros



Tabela de escolha rápida - mecanismos, teclas e espelhos centrais

FUNÇÕES	MECANISMOS	TECLAS E CENTROS NILOÉ™ STEP			
		Branco □	Alumínio ■	Preto ■	Areia ■
APARELHOS DE COMANDO					
Interruptor	8 640 01	8 641 01	8 643 01	8 645 01	8 646 01
Comutador de escada	8 640 06	8 641 01	8 643 01	8 645 01	8 646 01
Comutador de escada duplo	8 640 08	8 641 05	8 643 05	8 645 05	8 646 05
Comutador de lustre	8 640 05	8 641 05	8 643 05	8 645 05	8 646 05
Interruptor triplo	8 640 03	8 641 03	8 643 03	8 645 03	8 646 03
Inversor de grupo	8 640 07	8 641 07	8 643 07	8 645 07	8 646 07
Interruptor de intuição	8 640 09	8 641 09	8 643 09	8 645 09	8 646 09
Interruptor geral de cartão	8 640 15	8 641 15	8 643 15	8 645 15	8 646 15
Interruptor para estores - 6 AX (3 posições)	8 640 31	8 641 31	8 643 31	8 645 31	8 646 31
Botão simples	8 640 11	8 641 01	8 643 01	8 645 01	8 646 01
Botão duplo	8 640 12	8 641 05	8 643 05	8 645 05	8 646 05
VARIADORES - 240 VA - 50 HZ					
Variador para todos os tipos de lâmpadas	8 640 18	8 641 18	8 643 18	8 645 18	-
Variador para cargas convencionais	8 640 17	8 641 17	8 643 17	8 645 17	8 646 17
DETECTOR DE MOVIMENTOS - 230 VA					
Detetor de movimentos (sem neutro)	8 640 10	8 641 10	8 643 10	8 645 10	-
TOMADAS DE CORRENTE					
2P, Ligadores automáticos	8 640 19	8 641 19	8 643 19	8 645 19	8 646 19
2P+T tipo Schuko, Ligadores automáticos	8 640 20	8 641 20	8 643 20	8 645 20	8 646 20
2P+T tipo Schuko, Ligadores de parafusos	8 640 21				
2P+T tipo Schuko - Estanque IP 44	-	8 641 35 (a)	-	-	-
Tomada Dupla: 2 x 2P+T tipo Schuko	8 640 22	8 641 22 (b)	8 643 22 (b)	8 645 22 (b)	8 646 22 (b)

(a) Mecanismos fornecidos com tecla ou espelho central. Completar com quadro de acabamento.

(b) Quadro e centro fornecidos numa única referência.

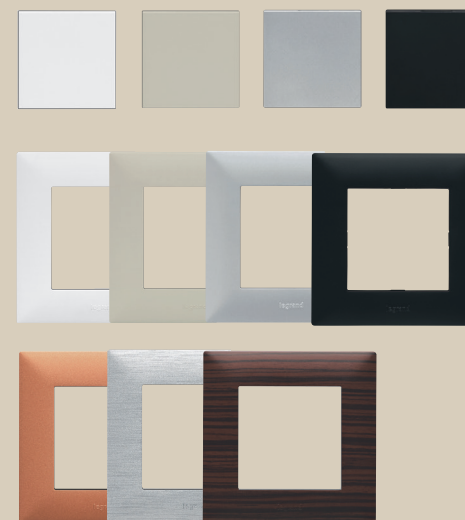
(c) Mecanismos monobloco, fornecidos completos (uma só referência).

FUNÇÕES	MECANISMOS	TECLAS E CENTROS NILOÉ™ STEP			
		Branco □	Alumínio ■	Preto ■	Areia ■
TOMADAS CARREGADORAS USB					
Tomada mista: 2P+T tipo Schuko / USB Tipo A	-	8 641 23 (c)	8 643 23 (c)	8 645 23 (c)	8 646 23 (c)
Tomada 2 x USB Tipo A	8 640 24	8 641 24	8 643 24	8 645 24	8 646 24
"Dock station" com base micro USB	8 640 24	8 641 25	8 643 25	8 645 25	8 646 25
Carregador de indução + Tomada USB	-	8 641 26 (c)	-	-	-
TOMADAS TV					
Tomada Estrela TV-R-SAT	8 640 57	8 641 57	8 643 57	8 645 57	8 646 57
Tomada Estrela TV-SAT	8 640 54	8 641 54	8 643 54	8 645 54	8 646 54
TOMADAS RJ 45 - CAT. 6 <i>ired</i>					
UTP - 1 saída	8 640 42	8 641 42	8 643 42	8 645 42	8 646 42
STP - 1 saída	8 640 46				
UTP - 2 saídas	8 640 43	8 641 43	8 643 43	8 645 43	8 646 43
STP - 2 saídas	8 640 47				
TOMADAS FIBRA ÓTICA <i>ired</i>					
Tomada fibra ótica SC/APC Simplex	-	8 641 44 (a)	8 643 44 (a)	8 645 44 (a)	8 646 44 (a)
DIFUSÃO SONORA					
Módulo Bluetooth (fornecido com alimentador)	-	8 641 48 (a)	8 643 48 (a)	8 645 48 (a)	8 646 48 (a)
Tomada altifalante dupla	-	8 641 49 (a)	8 643 49 (a)	8 645 49 (a)	-
OUTROS ACESSÓRIOS					
Saída de cabos standard	8 640 80	8 641 80	8 643 80	8 645 80	-
Obturador/Adaptador para Mosaic	-	8 641 79 (a)	8 643 79 (a)	8 645 79 (a)	8 6456 79 (a)

ACABAMENTOS QUADROS SIMPLES	□	□	□	■	■	■	■	■	■	■	■	■
	Branco	Branco IP 44 (com tampa)	Branco com porta-etiqueta	Alumínio	Alumínio com porta-etiqueta	Preto	Preto com porta-etiqueta	Areia	Areia com porta-etiqueta	Cobre	Alumínio escovado	Madeira escura
	8 641 71	8 640 71	8 641 61	8 643 71	8 643 61	8 645 71	8 645 61	8 646 71	8 646 61	8 647 71	8 648 71	8 649 71

Para outros quadros e funções, consulte o catálogo e tabela de preços Niloé Step

+ DESEJA SABER MAIS?



FAÇA **DOWNLOAD** DA BROCHURA **NILOÉ™ STEP**, VEJA ONDE PODE COMPRAR. TODA A EQUIPA COMERCIAL LEGRAND ESTÁ AO SEU DISPOR.
www.legrand.pt



LEGRAND ELÉCTRICA, S.A.
Estrada da Alagoa, 96
2775-716 Carcavelos
Tel.: 214 548 800
Fax : 214 548 884