

SOLUÇÕES MULTIFUNCIONAIS, ERGONÓMICAS
E SIMPLES DE INSTALAR
PARA VIVER, TRABALHAR E CONECTAR



SOLUÇÕES
INTEGRADAS PARA
MOBILIÁRIO

INCARA™

INCARA™

Incara é uma funcional e ergonómica gama de produtos destinada a qualquer espaço de trabalho moderno e flexível, desde um escritório a um hotel, café, aeroporto, receção ou qualquer outro dos novos e modernos ambientes de trabalho (ex.: co-working, open space, ...).

Esta gama foi desenvolvida a pensar tanto no instalador profissional como no utilizador final, para permitir que tudo seja rápido e simples: a configuração, a instalação e a operação de utilização. Incara pode ser facilmente integrada em todos os tipos de mobiliário, para que os utilizadores finais possam seguir com o seu dia a dia, sem complicações.

Legrand, marca líder mundial em aparelhagem elétrica, transporta agora todo o seu "know-how" e garantia de qualidade para uma nova e vasta gama de funções e acabamentos, permitindo, até, que muitos elementos da nova gama Incara possam ser customizados, sob consulta.

Com cores intemporais, os atrativos e modernos acabamentos de Incara conferem um toque de classe a qualquer espaço de trabalho.



COM INCARA, OS UTILIZADORES
FINAIS PODEM TRABALHAR
IMEDIATAMENTE. HÁ UM ACESSO
IMEDIATO ÀS TOMADAS DE
ENERGIA E DADOS, PARA PODEREM
LIGAR FACILMENTE OS VOSSOS
EQUIPAMENTOS.

Multifuncional,
fácil de instalar
e concebida
para simplificar
os postos de trabalho.

INCARA



UMA MARCA DE SUCESSO	2/3
ECO-DESIGN.....	4/5
SOLUÇÕES CONFIGURADAS	6/7
SOLUÇÕES CONECTADAS.....	8/11
LOCAIS DE INSTALAÇÃO.....	12/15
INCARA™ DISQ 60	16/17
Recarregar dispositivos em qualquer lugar, a qualquer momento	
INCARA™ DISQ 80	18/19
Funções essenciais para utilizadores "nómadas"	
INCARA™ DISQ 80 QI.....	20/21
Carregamento sem fios em qualquer lugar	
INCARA™ DISQ'IN	22/23
Elegância e rapidez de instalação	
INCARA™ POP-UP.....	24/25
Aspeto atraente e facilidade de utilização	
INCARA™ MULTILINK	26/27
Uma configuração para qualquer tipo de situação	
INCARA™ FLIP-UP	28/29
A solução "premium" para salas de reunião	
INCARA™ TOP ACCESS.....	30/31
Soluções essenciais para salas de reunião	
INCARA™ TORRE 60.....	32/33
Cómoda e compacta	
INCARA™ TORRE 120.....	34/35
Acessibilidade 360°	
INCARA™ ELECTR'ON.....	36/37
Design único para ambientes únicos	
INCARA™ ON DESK.....	38/39
Flexibilidade e comodidade	
INCARA™ LINK'ON.....	40/41
Mobilidade escalável	
BLOCO MULTITOMADAS DE ENCAIXE	42/43
Alimente os seus dispositivos e liberte o seu espaço de trabalho	
BLOCO MULTITOMADAS COM ESTAÇÃO DE CARREGAMENTO	44/45
Prático, compacto e com carregador sem fios	
BLOCO MULTITOMADAS COM SUPORTE PARA TABLET.....	46/47
Utilize os dois lados	
TABELAS DE ESCOLHA.....	48/53
PÁGINAS CATÁLOGO	54/72



INCARA™

Uma marca de sucesso

SOBRE NÓS

Legrand é um especialista global em produtos e sistemas para as infraestruturas elétricas e digitais dos edifícios. O nosso principal propósito é melhorar a vida das pessoas através da transformação dos espaços onde as pessoas vivem, trabalham ou se reúnem, . Transformá-los em ambientes mais modernos, contactando com infraestruturas elétricas, digitais ou com soluções conectadas que sejam simples, inovadoras e sustentáveis. Quando escolhe Legrand, está a confiar numa marca com uma longa história e uma forte presença mundial, sabendo que vai ter também a nossa experiência global e o nosso vasto “know-how” a trabalhar para si. E fica com a certeza de que irá encontrar as soluções de que necessita entre a nossa vasta oferta de soluções inovadoras, inclusive para novos segmentos de negócio.

SOLUÇÕES PARA QUALQUER TIPO DE PROJETO

A forma como hoje trabalhamos está em constante mudança, assim como as exigências técnicas que os edifícios de escritórios modernos têm que preencher: áreas para as pessoas trabalharem individualmente são tão importantes como os escritórios partilhados, as salas de reunião ou as zonas para relaxamento. Ter um acesso fácil e flexível às tomadas de energia e dados, em qualquer sítio, a qualquer hora, é uma forma de garantir transições perfeitas entre todas estas novas e diferentes formas de trabalhar. Agora, com soluções dedicadas a serem integradas no mobiliário, a nova oferta Incara da Legrand torna isso possível! Estes novos produtos, flexíveis e estilísticos, são muito fáceis de instalar e podem ser perfeitamente integrados em qualquer espaço de trabalho.



DESIGN LEGRAND, UMA MARCA DE SUCESSO

Os nossos produtos são utilizados diariamente, em todo o mundo, por pessoas de todas as idades e com diferentes histórias e culturas. No nosso quotidiano, estes objetos podem acrescentar um toque de qualidade à nossa vida diária através da sua funcionalidade e de uma perfeita experiência de utilização. O design não trata só da questão estética, também trata de oferecer soluções funcionais – e é por isso que utilizadores finais e situações de utilização real foram a “chave” deste projeto. Esforçamo-nos permanentemente para dar resposta a novas tendências e necessidades do mercado, oferecendo produtos mais inteligentes e inovadores, soluções eficazes que combinem a componente prática com o conforto de utilização.

SUSTENTABILIDADE E QUALIDADE

Os desafios económicos e ambientais que hoje enfrentamos pedem, cada vez mais, uma abordagem mais sustentável para projetar, construir e/ou reabilitar os edifícios.

Todos os nossos produtos são cuidadosamente desenhados até ao mais pequeno detalhe para garantir que a sua robustez e durabilidade contribuem para um mundo sustentável. Quando desenvolvem novas soluções, os nossos designers têm uma perfeita noção da circularidade dos nossos produtos, considerando sempre o seu ciclo de vida completo, desde os métodos de produção e materiais até à sua utilização e reciclagem.

Mas a nossa principal prioridade é a qualidade. A melhor forma de ajudar o ambiente é escolher um produto que vai durar muito tempo.

CORES, MATERIAIS E ACABAMENTOS

Inspirámo-nos numa larga variedade de recursos (incluindo o mundo da eletrónica, moda e transportes) para conceber produtos funcionais, com um estilo duradouro e que se adaptem aos ambientes em que são utilizados. Produzidos a partir de materiais selecionados pela sua aparência e desempenho (plásticos com alta resistência ao impacto, alumínio de alta qualidade), a gama Incara oferece três diferentes categorias de acabamentos.

INTEMPORAIS

Os mais favoritos, um “look” universal

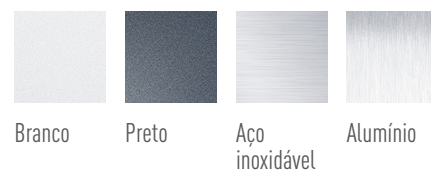

CORES

Disponíveis sob consulta (é possível escolher no software pCon)

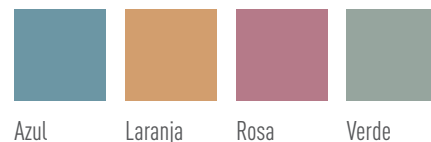

MATERIAIS

Materiais de alta qualidade, em linha com as mais recentes tendências.

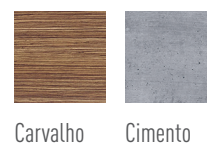

Eco-design: Uma abordagem que integra os princípios da economia circular



GRUPO LEGRAND: QUATRO GRANDES ÁREAS DE AÇÃO PARA MELHORAR AS NOSSAS VIDAS

A nossa política de responsabilidade social e empresarial (RSE) baseia-se em quatro áreas-chave que guiam todas as nossas estruturas e compromissos. Publicado em março de 2022, o roteiro RSE 2022-2024 detalha as 15 prioridades do Grupo Legrand e define os objetivos a serem alcançados:

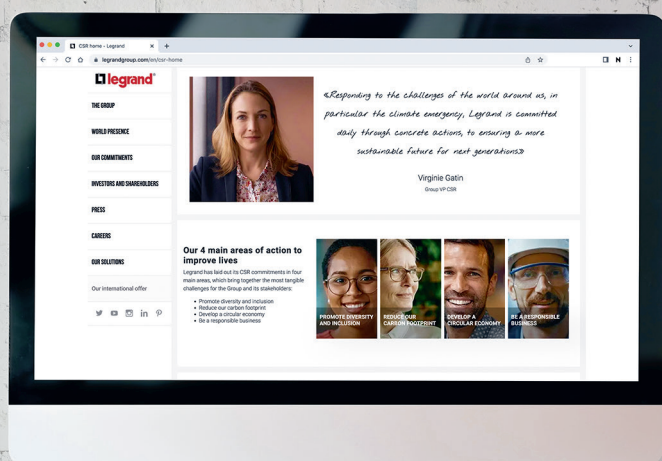

A LEGRAND FOI PREMIADA COM A MEDALHA DE PLATINA ECOVADIS, A MAIS ALTA DISTINÇÃO ATRIBUÍDA AO TOP 1% DAS EMPRESAS COM MELHOR DESEMPENHO EM TERMOS DE "RSE" ENTRE TODAS AS EMPRESAS AVALIADAS PELO ECOVADIS.



PROMOVER A DIVERSIDADE E A INCLUSÃO

- Diversidade de género
- Garantia de "Diversidade & Inclusão"
- Empregabilidade de jovens em início de carreira
- Diversidade e inclusão entre os nossos fornecedores

REDUZIR A NOSSA PEGADA DE CARBONO

- Emissões de CO₂ evitadas pelos nossos clientes
- Reduzir anualmente as nossas emissões diretas e indiretas de CO₂ (nível 1 & 2)
- Encorajar os nossos fornecedores a reduzir as emissões indiretas de CO₂ (nível 3)

DESENVOLVER A ECONOMIA CIRCULAR

- Utilização de materiais reciclados
- Eliminação gradual de plástico descartável
- Declarações ambientais

SER RESPONSÁVEL NOS NEGÓCIOS

- Satisfação dos clientes
- Ética nos negócios (Compliance)
- Locais de trabalho seguros
- Expandir a cobertura social

SAIBA MAIS
SOBRE A NOSSA ESTRATÉGIA "RSE"
> www.legrandgroup.com



ECO-DESIGN

A abordagem eco-design Legrand pretende reduzir o impacto ambiental dos nossos produtos desde a sua conceção até ao fim de vida, principalmente através da escolha das matérias-primas e de uma otimização dos processos produtivos e logísticos.

A gama Incara foi desenvolvida com embalagem de cartão (sem plástico) sempre que possível, para ir ao encontro desses objetivos ambientais.



PERFIL AMBIENTAL DOS PRODUTOS

Na Legrand, acreditamos que temos a responsabilidade de informar os nossos clientes acerca do impacto ambiental dos nossos produtos. Reduzir o impacto dos edifícios no ambiente começa logo pelas escolhas de conceção. Informar os nossos clientes acerca do impacto ambiental dos produtos que estão a utilizar é uma prioridade de topo para nós.

Foi por isso que criámos o perfil ambiental dos produtos (no original: «PEP - Profil Environnemental du Produit»), um documento que pretende ser uma ferramenta para ajudar a medir o impacto ambiental dos produtos elétricos nos edifícios.

As fichas PEP estão disponíveis para a maioria dos nossos produtos.



UMA OFERTA SUSTENTÁVEL

As novas soluções Incara integram funções Mosaic e são escaláveis ao longo do tempo. Estas funções, totalmente modulares, podem ser facilmente substituídas sempre que as necessidades do espaço mudem (ex.: uma USB Tipo-C, ter mais RJ45, uma tomada vermelha com encravamento, etc.) e, depois, serem reutilizadas num outro mobiliário para lhes dar uma segunda vida.

A oferta conectada Incara é configurável e pode ser associada ao espaço de trabalho de uma forma integrada e sustentável, permitindo que possa medir e otimizar os seus consumos de energia (ver p. 8 a 11).



USB Tipo-C
2 portas



USB Tipo-C
30W com
Power Delivery



USB Tipo-A
2 portas

INCARA™

Soluções configuradas

RESPONDEM A TODAS AS NECESSIDADES

A possibilidade de configurar e customizar as soluções Incara significa que elas se podem adaptar a qualquer tipo de espaço ou aplicação, oferecendo soluções para todos os requisitos, mesmo os mais exigentes.

- Escolha as cores que combinam com o seu mobiliário ou com a decoração do seu local de trabalho.
- Configure os produtos de entre as mais de 250 funções Mosaic que existem disponíveis.
- Adapte o tipo de tomadas, o comprimento dos cabos de energia ou as dimensões dos produtos.

INCARA™ DISQ 60 / DISQ 80 / DISQ'IN / ELECTRON



Outras cores

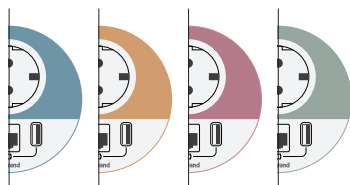

Versão



Cabos de energia

- Ficha 2P+T
- Conector Wieland
- Comprimento 2 m/3 m

INCARA™ MULTILINK / ON DESK / FLIP-UP / POP-UP



Comprimentos (máximo de 28 módulos)

4 módulos

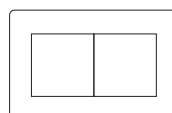

6 módulos

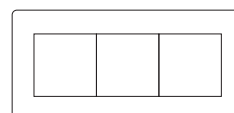

8 módulos

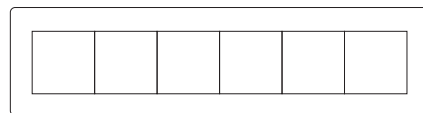
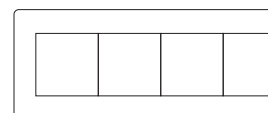

12 módulos





INCARA™ ESTÁ DISPONÍVEL NO SOFTWARE PCON



Se você tem um projeto para equipar um escritório ou para incorporar aparelhagem elétrica no mobiliário do escritório e é um profissional que trabalha no setor dos equipamentos de escritórios (arquiteto, space planner, integrador, etc.) pode ter acesso ao catálogo Legrand e configurar você mesmo os produtos Incara de uma forma muito fácil:

- Basta escolher o design do produto, as funções de que necessita e o acabamento que melhor combina com o seu mobiliário.
- Em seguida, irá receber os ficheiros OFML, uma representação visual da sua configuração e uma cotação detalhada.
- Também irá ter acesso a outras informações relevantes sobre esses produtos, tais como fichas técnicas, guias de instalação, brochuras e/ou vídeos.

SAIBA MAIS

O nosso serviço de customização:

- Responde, em média, em 48 horas.
- Não são exigidas quantidades mínimas obrigatórias.
- Prazos de disponibilidade, sob consulta.



Escolha as funções a partir da oferta Mosaic
Escolher Mosaic significa escolher uma gama de produtos standardizados, confiáveis e eficientes que tornam a sua instalação muito mais fácil.

Mais de 250 funções no formato 45x45 mm, que podem ser integradas em qualquer suporte de instalação. Todas as principais funções podem ser integradas no software pCon. Para outros tipos de funções, consulte-nos.

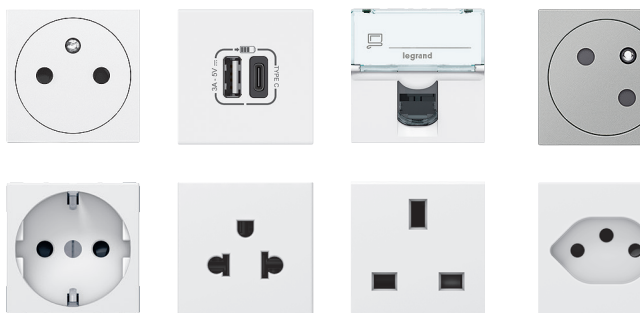

INCARA™

Soluções conectadas



Com soluções conectadas integradas no seu mobiliário, associadas à app Home + Control, terá um inovador e eficaz sistema para controlar e monitorizar a instalação elétrica do seu escritório, permitindo-lhe otimizar conforto e gestão de energia.

Iluminação, estores e outros equipamentos elétricos do escritório podem todos ser controlados localmente ou de forma remota, utilizando o seu smartphone e/ou a sua própria voz (através de um assistente de voz). A aplicação Home + Control também lhe dá a opção de configurar cenários de vida, agendar o funcionamento de determinados equipamentos só para certas horas do dia, **monitorizar os consumos de energia** de uma forma detalhada e definir alertas num smartphone.



CONTROLO
À DISTÂNCIA



CONTROLO
POR VOZ



FÁCIL
AGENDAMENTO



GESTÃO
INTELIGENTE
DOS CONSUMOS
DE ENERGIA

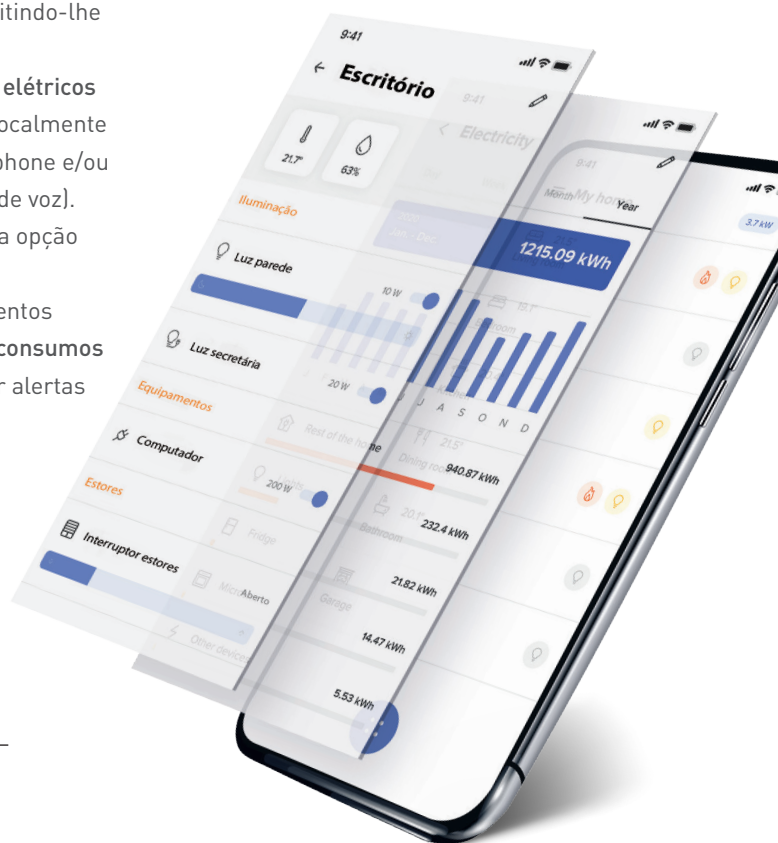

A APP HOME + CONTROL É TOTALMENTE GRATUITA
E ESTÁ DISPONÍVEL NA APP STORE E GOOGLE PLAY



PRODUTOS

As soluções conectadas para integrar o mobiliário estão disponíveis nas versões pré-configuradas das ofertas Incara Multilink e Incara On Desk, as quais estão equipadas com funções conectadas da Mosaic "with Netatmo". * Também poderá definir a configuração desejada no software pCon ou contactar o nosso serviço de customização para pedidos mais específicos.

* Mosaic "with Netatmo": A oferta conectada Mosaic da Legrand pode ser controlada através da aplicação Home + Control.



INCARA™ Soluções conectadas

PRINCÍPIO DE UMA INSTALAÇÃO CONECTADA LEGRAND

Uma ótima experiência para os utilizadores, com soluções fáceis de instalar e usar, tornando a nossa vida mais fácil.

Iluminação, estores e tomadas para os equipamentos do escritório (PCs, monitores, impressoras, smartphones, candeeiros, etc.) podem todos ser controlados a partir da sua secretária com um simples gesto. Não é necessário ter comandos à distância individuais para cada função. Qualquer que seja o equipamento elétrico integrado na sua instalação conectada Legrand, através da app Home + Control poderá ver que potência está a ser consumida pela totalidade da instalação ou individualmente por cada tipo de produtos.

Também poderá integrar o controlo das tomadas de energia nos seus cenários de vida para facilitar a gestão do seu dia a dia. As soluções conectadas Incara podem ser utilizadas tanto para criar uma instalação completamente nova, como para serem integradas numa instalação já existente e que esteja equipada com outros produtos conectados "with Netatmo".



A Cloud Legrand hospeda e gera os dados, mantendo-os seguros.

Router Wi-Fi



A gateway atua como uma interface entre o router Wi-Fi e os produtos Legrand conectados. Necessita ser ligado a uma tomada de energia. Também existem outras versões de gateways disponíveis nas séries de aparelhagens Legrand "with Netatmo" ou para integração em quadro elétrico.



A app Home + Control utiliza-se para controlar os escritórios à distância e mantermo-nos informados.

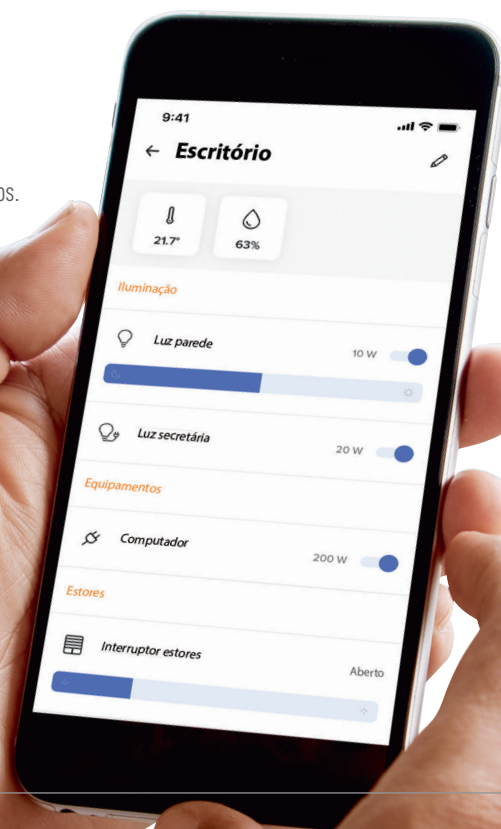



**EXEMPLO DE CONFIGURAÇÃO:
INCARA ON DESK CONECTADA,
INSTALADA NUMA
WORKSTATION**

- ① Interruptor de estores sem fios (fornecido com pilha).
- ② Interruptor de iluminação sem fios (fornecido com pilha).
- ③ Tomadas 2P+T conectadas e carregador USB A+C (para alimentar o PC, monitor, smartphone, candeeiro, etc.).
- ④ Módulo para tomada conectada.

SAIBA MAIS

Exemplos de produtos complementares *

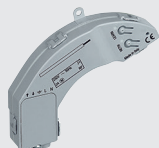

Micromódulo conectado para estores. Oferece a capacidade de ligação sem fios para um estore ou toldo elétrico.



E/OU



Micromódulo conectado para iluminação. Para instalação numa caixa Batibox DCL perto de uma lâmpada. Oferece a possibilidade de ligação sem fios para a iluminação.

Detetor de movimentos por infravermelhos sem fios. Permite controlar automaticamente os dispositivos elétricos conectados e a iluminação.

* A encomendar separadamente, dependendo das funções pretendidas.

Locais de instalação



ESCRITÓRIOS

Incara
Disq 60
(p. 16)

Incara
Disq 80
(p. 18)

Incara
Disq 80 Qi
(p. 20)

Incara
Pop-up
(p. 24)

Incara
Disq'In
(p. 22)

Incara
Multilink
(p. 26)

ESPAÇOS COLETIVOS



-

-

-

ESCRITÓRIOS
PARTILHADOS

-



ESCRITÓRIOS
INDIVIDUAIS

-



CABINES ACÚSTICAS



-

-



SALAS DE REUNIÃO

-



-



HOTÉIS

ÁREAS COMUNS



-



QUARTOS



-



SALAS DE REUNIÃO

-



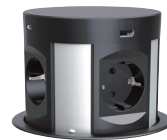
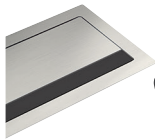

**Incara
Flip-up**
(p. 28)

**Incara
Top Access**
(p. 30)

**Incara
Link'On**
(p. 40)

**Incara
Electr'On**
(p. 36)

**Incara
Torre 60**
(p. 32)

**Incara
Torre 120**
(p. 34)

**Incara
On Desk**
(p. 38)

-	-	-	☆	●	-	-
-	-	-	●	-	-	☆
-	●	-	●	-	-	☆
-	-	-	-	-	-	-
☆	☆	☆	-	●	●	-
-	-	-	-	-	-	-
-	-	-	●	-	-	-
☆	☆	☆	-	-	●	-

Locais de instalação



ESPAÇOS PÚBLICOS

Incara Disq 60
(p. 16)

Incara Disq 80
(p. 18)

Incara Disq 80 Qi
(p. 20)

Incara Pop-up
(p. 24)

Incara Multilink
(p. 26)

ESCOLAS



-

-



BIBLIOTECAS



-

-



TRANSPORTES



CAFETARIAS



-

-

LOJAS



-



RESIDENCIAL

COZINHA



-

-



-

ESCRITÓRIO DE CASA

-



-



-



Incara On Desk
(p. 38)

Incara Torre 60
(p. 32)

Bloco multitomadas com estação de carregamento
(p. 44)

Bloco multitomadas com suporte para tablet
(p. 46)

Bloco multitomadas de encaixe "U"
(p. 42)

●	-	-	-	-
●	-	-	-	-
-	-	-	-	-
-	-	-	-	-
-	-	-	-	-
-	☆	-	●	-

-	-	☆	●	●
---	---	---	---	---

INCARA™ Disq 60

Recarregar dispositivos
em qualquer lugar,
a qualquer momento



Disq 60

Incara Disq 60 adapta-se a qualquer ambiente oferecendo uma tomada de energia ou um carregador USB. Uma solução atrativa e discreta, que é muito fácil de instalar.

MÚLTIPLAS APLICAÇÕES

Pensados para utilizar os tradicionais pré-cortes com Ø 60 mm das secretárias, podem ser montados tanto na vertical como na horizontal em qualquer tipo de suporte (sistema patenteado pela Legrand), até mesmo nos mais finos (mínimo 1 mm). São fornecidos com cabo equipado com ficha 2P+T ou com um conector Wieland.

VASTA ESCOLHA DE ACABAMENTOS

Produtos e acabamentos discretos, que combinam na perfeição com qualquer ambiente de trabalho. As tomadas à face (sistema patenteado pela Legrand) oferecem-lhe uma solução mais estética, atraente, segura e fácil de limpar.

ACABAMENTOS INTEMPORAIS

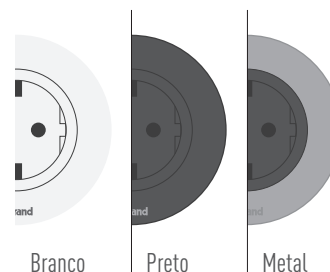

CORES

Disponíveis sob consulta (é possível escolher no software pCon)

pCon

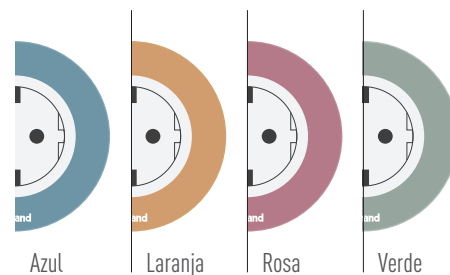

FÁCIL ACESSO ÀS FUNÇÕES ESSENCIAIS

Tomadas 2P+T ou carregadores USB A+C 15 W para atender às necessidades de conexão dos utilizadores "nómadas" de uma forma rápida e fácil.

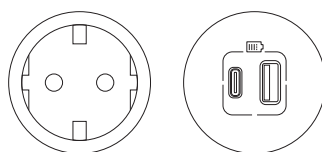

Tomada 2P+T tipo Schuko

Carregador USB A+C

SAIBA MAIS

Também disponíveis com uma tampa giratória (deslizante) para melhor proteção em caso de contacto acidental com líquidos.

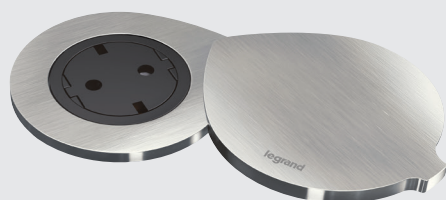

INCARA™ Disq 80

Funções essenciais
para utilizadores
“nómadas”

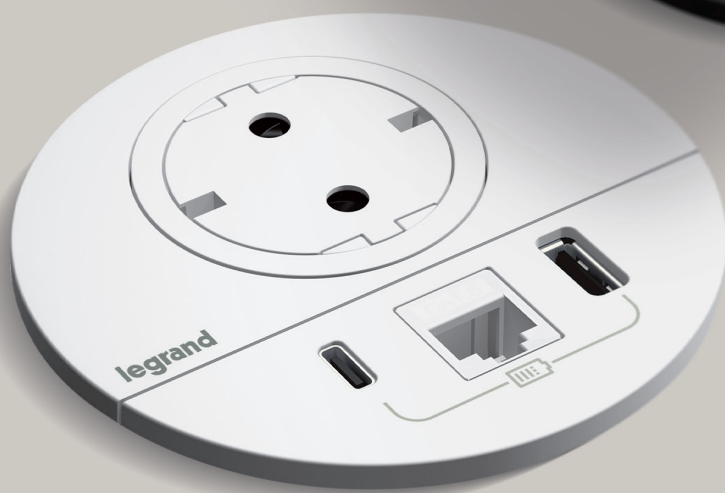

Disq 80

Para dar uma resposta rápida às necessidades dos utilizadores “nómadas”, os módulos Incara Disq 80 combinam as funções essenciais num único local.

INSTALAÇÃO RÁPIDA

Os módulos Incara Disq 80 foram pensados para substituir os tradicionais obturadores, do tipo “passa-cabos”, existentes no mobiliário (furação com Ø 80 mm).

São fornecidos com cabo equipado com ficha 2P+T ou com um conector Wieland.

DESIGN E ACABAMENTOS MODERNOS

Produtos concebidos para combinar perfeitamente com o mobiliário de qualquer escritório.

As tomadas à face (sistema patenteado pela Legrand) são muito mais atraentes e fáceis de limpar.



ACABAMENTOS INTEMPORAIS

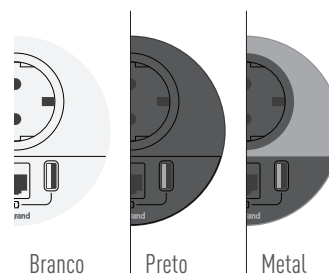

Branco

Preto

Metal

SAIBA MAIS

Os módulos Incara Disq 80 também existem disponíveis numa versão com tampa giratória (deslizante), para uma integração mais discreta e melhor proteção em caso de contacto accidental com líquidos.



FUNÇÕES ESSENCIAIS NUM ESPAÇO COMPACTO

Tomadas 2P+T, carregadores USB A+C 15 W, tomadas RJ 45 Cat. 6 ou saídas de cabos para responder às necessidades de conexão dos utilizadores “nómadas” de uma forma prática e rápida.

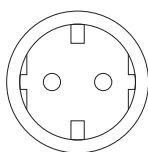

Tomada 2P+T tipo Schuko



Carregador USB A+C e tomada RJ 45

CORES

Disponíveis sob consulta (é possível escolher no software pCon)

pCon

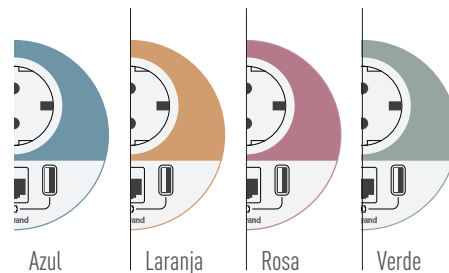

Azul

Laranja

Rosa

Verde

INCARA™

Disq 80 Qi*

Carregamento sem fios
em qualquer lugar



* Qi é um standard de carregamento aberto e universal, criado pelo consórcio WPC (World Power Consortium).



Disq 80 Qi

Em casa, no trabalho, quando viaja...
o seu smartphone precisa de ser regularmente carregado para que consiga obter dele o melhor desempenho.

Com o carregador sem fios Incara Disq 80 Qi da Legrand, já não precisa de trazer sempre consigo fichas, adaptadores ou cabos...



INSTALAÇÃO RÁPIDA

Extrafinos, desenhados para serem instalados horizontalmente no mobiliário, os módulos Incara Disq 80 Qi instalam-se em substituição dos tradicionais obturadores, do tipo "passa-cabos", existentes no mobiliário (furação com Ø 80 mm).

DESIGN E ACABAMENTO ELEGANTES

Os seus atrativos acabamentos combinam na perfeição com a mesa da sala de reuniões, com as secretárias do escritório, com o ambiente da receção ou da sala de espera, etc. Nota: Possibilidade de imprimir logótipos (sob consulta).

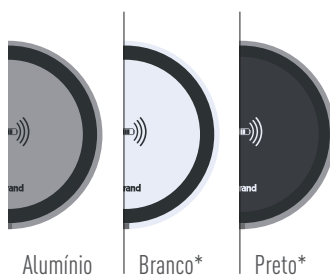

Alumínio

Branco*

Preto*

SAIBA MAIS

- Disponível numa versão de kit "Pronto a instalar" (1 ou 4 carregadores + alimentador); ou na versão "Montagem pelo Cliente" (fonte de alimentação 25W ou 100W a ser encomendada em separado).
- Fornecidos com um autocolante "Recarregue quando quiser".
- 15 W - IP 44 - IK 08 de acordo com o standard WPC Qi, SELV Classe II.



PERMITE O CARREGAMENTO TOTAL OU PARCIAL DE UM SMARTPHONE EQUIPADO COM UM RECETOR SEM FIOS QI

* Acabamentos disponíveis apenas na versão "Montagem pelo Cliente".

INCARA™

Disq'In

Elegância e rapidez
de instalação



Disq'in

Os blocos Incara Disq'in combinam elegância, comodidade e rapidez de instalação.

Eles vão aprimorar o seu espaço de trabalho ou a sua sala de reuniões. E todos os utilizadores terão sempre ao dispor as funções essenciais para alimentar os seus dispositivos móveis.

INSTALAÇÃO RÁPIDA

O seu inovador sistema de fixação rápida (sistema patenteado pela Legrand) permite economizar bastante tempo de instalação. Não são necessárias ferramentas.



DESIGN ELEGANTE E CONTEMPORÂNEO

Uma vasta seleção de placas metálicas que combinam harmoniosamente com os interiores das salas de reuniões. As tomadas à face (sistema patenteado pela Legrand) não só são mais atraentes esteticamente, como também são mais fáceis de limpar.

ACABAMENTOS INTEMPORAIS

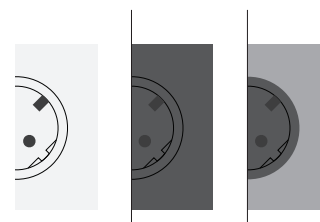

Branco

Preto

Metal

FUNCIONAL E FLEXÍVEL

Disponíveis nas versões para 2, 3 e 4 elementos pré-equipados com tomadas de energia, carregador USB A+C e tomada HDMI (ver p. 49).

4 elementos

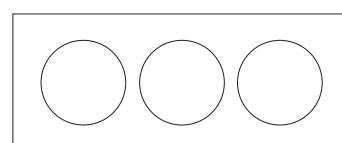
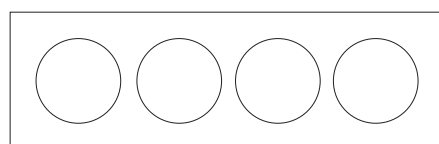

3 elementos

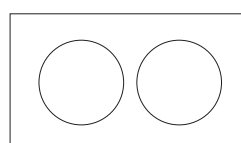

2 elementos

CORES

Disponíveis sob consulta (é possível escolher no software pCon)

pCon

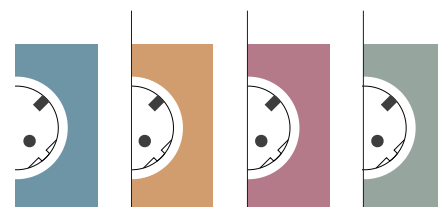

Azul

Laranja

Rosa

Verde

INCARA™

Pop-up

Aspetto attraente
e facilitade de utilização



Pop-up

As soluções Pop-up oferecem realmente uma enorme facilidade de utilização e de ligação rápida para dispositivos móveis: laptops, smartphones, tablets, sistemas de áudio e vídeo, etc. Os utilizadores têm sempre um fácil acesso tanto a tomadas de energia, como de dados.

SAIBA MAIS

As Pop-up permitem integrar a vasta gama de funções disponíveis na série Mosaic, pelo que terá resposta mesmo para aqueles requisitos mais específicos, tais como o carregamento rápido de dispositivos portáteis. Por exemplo, os carregadores **Mosaic USB Tipo-C 30W Power Delivery** foram especificamente desenvolvidos para carregar todos os dispositivos móveis de uma forma ainda mais rápida! Podem otimizar o carregamento, selecionando automaticamente a voltagem mais adequada para a bateria do dispositivo.



DESIGN ATRAENTE

Formato extrafino para se misturar discretamente com o mobiliário. A parte encastrável ocupa pouco espaço, permitindo mesmo a instalação por cima de uma gaveta.

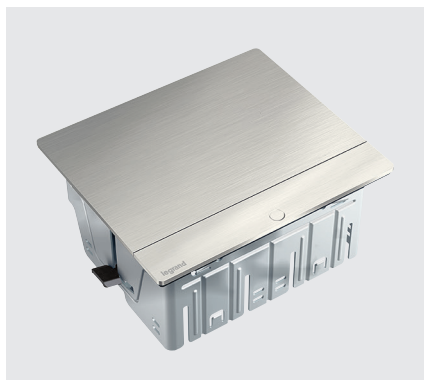

FUNCIONAL E FLEXÍVEL

Disponíveis nas versões para 4, 2 x 4 e 8 módulos, bem como em dois tipos: vazias (a equipar) ou já pré-equipadas com tomadas Mosaic (energia e dados). As Pop-up de 4 módulos dispõem, também, de uma versão com um carregador sem fios integrado.



ACABAMENTOS ELEGANTES

Um conjunto de acabamentos em harmonia com o mobiliário e a decoração.

ACABAMENTOS INTEMPORAIS

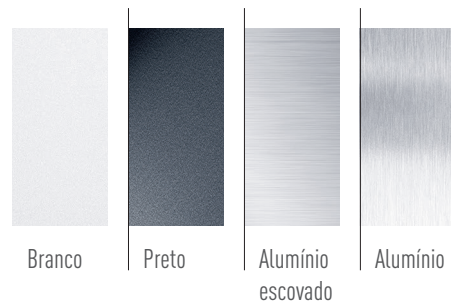

UTILIZAÇÃO FÁCIL E SEGURA

Botão frontal largo e tampa com amortecedor para garantir uma abertura suave (sistema patenteado pela Legrand).

Nas Pop-up de 4 módulos existe também uma versão IP44 (com tampa fechada) para uma boa proteção em caso de contacto acidental com líquidos.



INCARA™ Multilink

Uma configuração
para qualquer tipo
de situação



Multilink

Incara Multilink é uma solução totalmente modular para distribuir circuitos de energia e de dados, ficando encastrada no mobiliário ou em divisórias.

VERSÃO PARA MOBILIÁRIO ⁽¹⁾

4 módulos

6 módulos

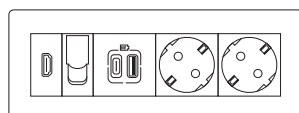
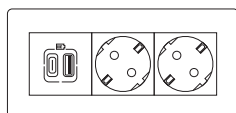
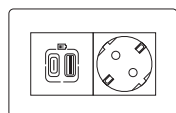

8 módulos

VERSÃO PARA DIVISÓRIAS ⁽¹⁾

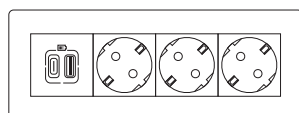

8 módulos

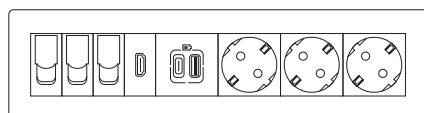

12 módulos

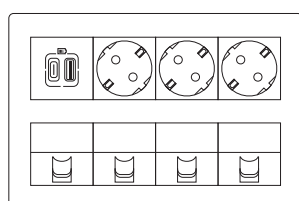

2 x 8 módulos

FÁCIL INSTALAÇÃO E UTILIZAÇÃO

Instalação horizontal em mobiliário (profundidade mínima de montagem encastrada 80 mm) ou instalação vertical em divisórias (profundidade mínima de montagem encastrada 50 mm).

+ DE 200 FUNÇÕES MOSAIC TOTALMENTE MODULARES

Versão para mobiliário:

- **Como standard:** produtos disponíveis nas versões de 4, 6 e 8 módulos pré-equipados com tomadas 2P+T e/ou RJ 45, HDMI, USB A+C.
- **Versão a equipar:** pode escolher a dimensão da peça (até um máx. 28 módulos) e configurar as funções "à sua medida". Não esqueça que a série Mosaic tem mais de 200 funções disponíveis.

Versão para divisórias:

- **Como standard:** produtos disponíveis nas versões para 8, 12 e 2 x 8 módulos pré-equipados com tomadas 2P+T e/ou RJ 45, HDMI, USB A+C.

ACABAMENTOS DISPONÍVEIS

Metal, branco e preto para a versão de instalação horizontal. Apenas em branco para a versão vertical.

ACABAMENTOS INTEMPORAIS

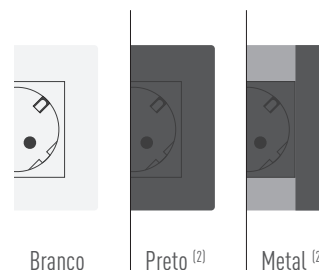

SAIBA MAIS

A versão vertical e a sua reduzida espessura (profundidade de encastramento) oferecem uma excelente flexibilidade durante a instalação.



(1) 1 tomada de energia = 2 módulos

(2) Acabamentos disponíveis apenas na versão "Para Mobiliário".

INCARA™

Flip-up

A solução “premium”
para salas de reunião



FLIP-UP

Incara Flip-up é a solução “premium” para as salas de reunião, graças ao seu estilo elegante e discreto.

As tomadas encaixam-se discretamente sob a tampa, mesmo com os vossos equipamentos lá ligados.

EXCELENTE RESISTÊNCIA E FACILIDADE DE UTILIZAÇÃO

Com o seu simples e prático mecanismo de abertura rápida, a tampa desliza para dentro da base do produto e as tomadas sobem (sistema patenteado pela Legrand). As tomadas ficam acessíveis por ambos os lados, o que faz dela uma solução ideal para salas de reunião.



ACABAMENTO 100% METAL

Tampa metálica, estrutura de suporte e cerra-cabos, num design elegante que combina harmonia com funcionalidade, criando um resultado único. Na versão “a equipar” estão disponíveis outros acabamentos e funções.

CORES

Disponíveis sob consulta (é possível escolher no software pCon)

pCon

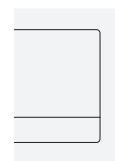

Branco



Preto

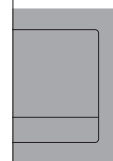

Metal

(1) 1 tomada de energia = 2 módulos



O seu sistema retráctil foi testado até 18 000 operações. Incara Flip-up está disponível nas versões de 8 e 12 módulos⁽¹⁾.

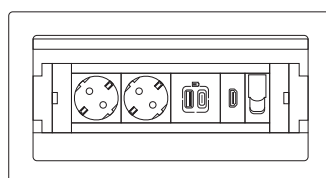

8 módulos

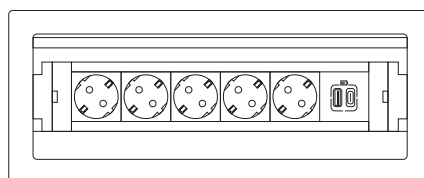

12 módulos

SAIBA MAIS

O sistema de fixação rápida poupa muito tempo de instalação (sistema patenteado pela Legrand). Não são necessárias ferramentas.



INCARA™

Top Access

Soluções essenciais
para salas de reunião



Top Access

Incara Top Access permite um “arrumo” fácil e discreto para blocos multitomadas ou blocos de escritório e também pode acomodar carregadores e cabos.

SIMPLES DE UTILIZAR

Com a sua base porta-mecanismos integrada, Incara permite acomodar e ocultar todas as soluções de eletrificação.

Para garantir um fecho suave, a tampa está equipada com um amortecedor.

Disponível em 2 tamanhos:

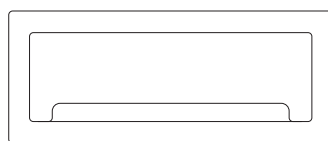

295 mm de largura

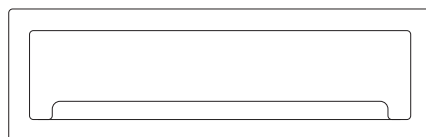

385 mm de largura

ACABAMENTOS DISPONÍVEIS

Uma escolha de três acabamentos universais para garantir uma integração perfeita nos espaços de trabalho.

ACABAMENTOS INTEMPORAIS

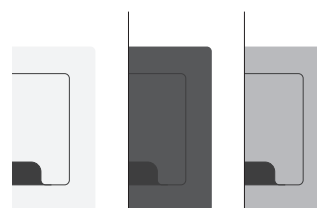

Branco

Preto

Metal

SAIBA MAIS

Incara Top Access está equipada com uma calha de fixação sobre a qual se podem aplicar e fixar os blocos de escritório Legrand.





INCARA™

Torre 60

Cómoda
e compacta



Torre 60

Sistema retráctil de abertura manual, perfeita para uma fácil distribuição de energia e dados naqueles casos de utilização ocasional em espaços limitados.

MUITO SIMPLES DE INSTALAR E UTILIZAR

Incara Torre 60 integra-se facilmente em qualquer ambiente.

Muito compacta, pode ser instalada em mobiliário ou numa superfície de trabalho (furação com Ø 60 mm).

Quando aberta, a Torre 60 permite-lhe aceder a várias tomadas de energia, ao carregador USB A+C ou à tomada RJ 45 Cat. 6 (dependendo da versão) apenas e só quando realmente necessitar delas. Fornecidas com cabo e ficha 2P+T para serem ligadas a uma tomada de energia normal.



O sistema retráctil foi testado até às 30 000 operações.





INCARA™

Torre 120

Acessibilidade 360°

Torre 120

Elegante, fácil de instalar e muito fácil de utilizar, Incara Torre 120 é uma solução excepcionalmente ergonómica e que oferece um acesso 360° às tomadas.

MUITO SIMPLES DE UTILIZAR E INSTALAR

A moderna e compacta Incara Torre 120 é perfeita para ser utilizada em mesas de reunião, principalmente mesas redondas (furação com Ø 121 mm). Possui um mecanismo de abertura automático e permite um acesso fácil e prático, a partir de qualquer lado, às tomadas de energia e aos carregadores USB A+C. Fornecidas com cabo e ficha 2P+T para ligação a uma tomada de energia tradicional.



SAIBA MAIS

Incara Torre 120 também existe disponível numa versão com um carregador sem fios Qi equipado com um anel luminoso (indicador de carregamento).



INCARA™ Electr'On

Um design único
para ambientes únicos



reddot winner 2022

(O Red Dot Design Award é um prémio internacional na área do design, com origem na Alemanha, que premeia anualmente três diferentes conceitos: design de produtos, design de conceitos, design de comunicação das marcas).



Electr'On

Com os seus múltiplos acabamentos e acessórios, Incara Electr'On será sempre uma solução perfeita para utilizar num escritório ou local de trabalho.

EQUIPADOS E PRONTOS A USAR

Disponíveis em duas versões:

- Versão para 1 posto, equipados com 1 tomada de energia ou 1 carregador USB A+C.
- Versão para 2 postos, equipados com 2 tomadas de energia ou com 1 tomada de energia + 1 carregador USB A+C.

ELEGÂNCIA E ORIGINALIDADE

Incara Electr'On vai surpreendê-lo pelo seu original design, pela alta qualidade dos seus materiais (tais como madeira e cimento), bem como pelo seu estilo "vintage" (o cabo trançado em tecido ou a etiqueta de assinatura Legrand). Os acabamentos poderão ser facilmente alterados ao longo do tempo, conforme o desejado (sistema patenteado pela Legrand).



SAIBA MAIS

Incara Electr'On pode ser simplesmente montado horizontalmente numa superfície de trabalho ou em ângulo, usando o acessório de fixação, para facilitar o acesso às tomadas.

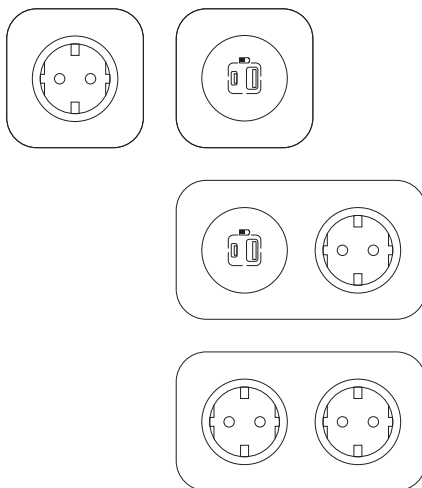

MATERIAIS



Carvalho



Cimento



Branco



Preto

ACABAMENTOS INTEMPORAIS

CORES

Disponíveis sob consulta (é possível escolher no software pCon)

pCon



Azul



Laranja



Rosa



Verde

DESCUBRA AS NOSSAS SOLUÇÕES PARA GERIR E ARRUMAR OS CABOS FLEXÍVEIS

> Ver p. 53

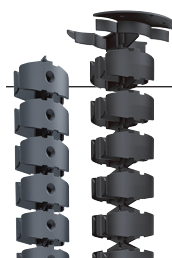

INCARA™

On Desk

Flexibilidade
e comodidade



On Desk

Com um design moderno e dimensões otimizadas, Incara On Desk adapta-se a qualquer configuração do mobiliário e instala-se facilmente sobre as mesas de trabalho (ou, até mesmo, debaixo delas), para transportar energia para o mais próximo possível do utilizador sem ter que perfurar o mobiliário.

SAIBA MAIS

Graças à flexibilidade das suas soluções configuráveis (vazias, a equipar), Incara On Desk pode ser equipada com tomadas 2P+T de diferentes standards ou com outras funções mais inovadoras, tais como carregadores USB Power Delivery ou uma luz de leitura.



ESTILO COMPACTO

Incara On Desk combina ergonomia, um design moderno e dimensões otimizadas para garantir uma integração discreta. O seu design angular torna muito mais fácil o acesso às tomadas.



ACABAMENTOS DISPONÍVEIS

Integração perfeita em escritórios modernos: corpo em alumínio e tomadas brancas.

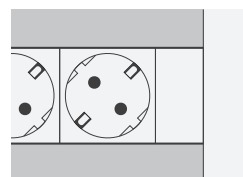

UMA VARIEDADE DE FUNÇÕES

Estes blocos estão disponíveis em versões já pré-equipadas ou a serem equipadas. Permitem combinar facilmente funções de energia e dados (aproveite as mais de 200 funções Mosaic disponíveis).

A versão a ser equipada oferece solução para 8, 12 ou 16 módulos⁽¹⁾.

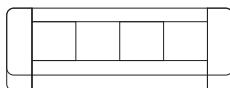

8 módulos

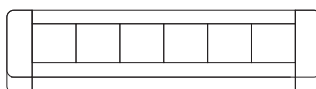

12 módulos

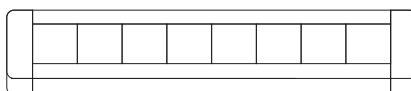

16 módulos

DESCUBRA AS NOSSAS SOLUÇÕES PARA GERIR E ARRUMAR OS CABOS FLEXÍVEIS

> Ver p. 53

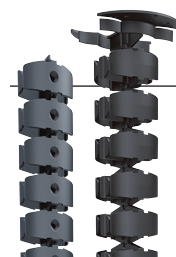

(1) 1 tomada de energia = 2 módulos

INCARA™

Link'On

Mobilidade escalável



Link'On

Incara Link'On é uma solução compacta, móvel, pronta a usar e que pode alimentar com energia até 6 utilizadores diretamente na mesa de reunião.

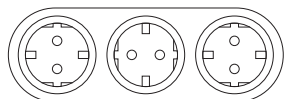

SIMPLES DE INSTALAR E UTILIZAR

Incara Link'On é uma solução de instalação única, pensada para atender às necessidades específicas de utilizadores móveis e/ou pontuais (nómadas) em salas de reunião. Existem várias versões disponíveis:

- 6 x tomadas 2P+T
- 4 x tomadas 2P+T e 2 carregadores USB A+C, com ou sem cabo HDMI integrado.

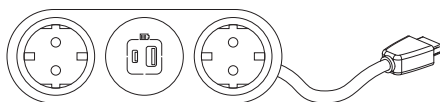
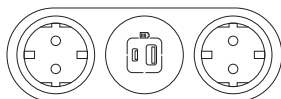

ACABAMENTO DISPONÍVEL

Intensa e sofisticada, a cor preta tem muitas vantagens. O Preto é visto como intemporal e combina com todas as cores.

Todos os produtos Incara Link'On estão equipados de um cabo trançado revestido por tecido.

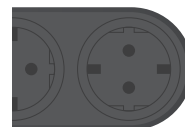

Preto



SAIBA MAIS

As unidades Incara Link'On equipadas com tomadas 2P+T e carregadores USB A+C podem ser associadas a outras unidades de extensão Link'On (1 primária + 1 secundária), para permitir um acesso a mais utilizadores ou, simplesmente, para se adaptar à configuração da sala. As unidades de extensão estão equipadas com cabo de 1,5 m e um conector Wieland.



Bloco multtomadas de encaixe

Alimente os seus dispositivos e liberte o seu espaço de trabalho



Home office

O bloco multtomadas de encaixe (com formato “U”) permite-lhe alimentar os dispositivos que ficam permanentemente ligados e carregar os dispositivos móveis sem ocupar muito espaço na sua área de trabalho.

SIMPLES DE INSTALAR E UTILIZAR

Discreto e elegante, o bloco multtomadas de encaixe permite-lhe ligar até 4 tomadas de energia e dois dispositivos móveis USB Tipo-A. Graças ao seu sistema de encaixe, adequa-se a superfícies de trabalho com uma espessura de até 63 mm (máx.).

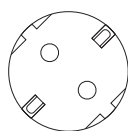

4 x tomadas 2P+T



2 portas USB Tipo-A

ACABAMENTO DISPONÍVEL

Intensa e sofisticada, a cor preta tem muitas vantagens. O Preto é visto como intemporal e combina bem com todas as cores.

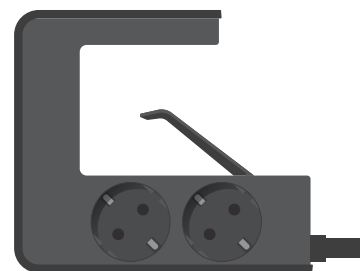

SAIBA MAIS

Para se adaptar facilmente a qualquer configuração, o bloco multtomadas de encaixe possui um cabo que pode ser rodado até 90°.

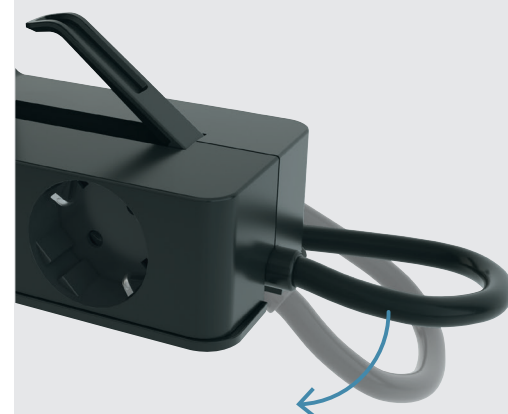

Bloco multitomadas com estação de carregamento

Prático, compacto e com carregador sem fios



Home office

Carregue rapidamente o seu smartphone, seja através de um carregador por indução (sem fios) ou por via das tomadas USB Tipo-A e Tipo-C.

SIMPLES DE INSTALAR E UTILIZAR

Uma solução ideal para a casa ou para o escritório. Coloque o seu smartphone na base anti-deslizante e mantenha as suas mensagens debaixo de olho, enquanto ele se recarrega sem fios e em total segurança.



ACABAMENTOS DISPONÍVEIS

As estações de carregamento existem em dois acabamentos, para se integrarem perfeitamente na decoração da sua casa ou do seu ambiente de trabalho.

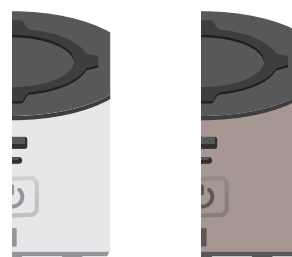

Branco/
Cinzento-escuro

Creme/
Cinzento-escuro

SAIBA MAIS

Esta solução oferece três diferentes formas de carregamento para que os utilizadores tenham mais ligações disponíveis quando for necessário carregar dispositivos móveis que não estejam permanentemente ligados.

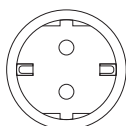

2 x tomadas
2P+T



Carregador
USB A+C



Base de
carregamento
sem fios 10W

Bloco multitomadas com suporte para tablet

Utilize os dois lados



Home office

O bloco multitomadas com suporte para o tablet permite-lhe ligar todos os seus principais equipamentos elétricos e dispositivos móveis e ainda lhe oferece um ergonómico suporte para o seu tablet ou smartphone.

SIMPLES DE INSTALAR E UTILIZAR

Com um design engenhoso, esta é a solução ideal para o seu escritório ou cozinha. O bloco multitomadas com suporte para tablet é a companhia ideal para ligar até 3 tomadas de energia e duas tomadas USB Tipo-A enquanto, do outro lado, acede facilmente aos conteúdos do seu smartphone.



ACABAMENTOS DISPONÍVEIS

O bloco multitomadas com suporte para tablet está disponível nos dois acabamentos clássicos, que combinam perfeitamente com a casa ou local de trabalho.



Preto

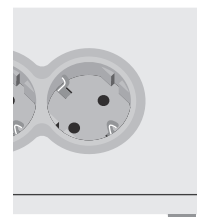

Branco/
Cinzento-claro

SAIBA MAIS

O suporte integrado possui uma superfície anti deslizando. Assim, o seu tablet assentará firmemente enquanto o carrega ou enquanto lê uma receita culinária no seu ecrã.



PROTEÇÃO REFORÇADA

O bloco multitomadas com suporte para tablet tem um interruptor geral luminoso para LIGAR/DESLIGAR e está equipado com um disjuntor 16A para proteger os equipamentos lá ligados se o consumo exceder a potência máxima permitida.



Tabelas de escolha

Incara™ Disq 60



FUNÇÃO	ACABAMENTO			
	Branco	Preto	Metal	Preto + tampa
Com cabo de 2 m + ficha 2P+T				
1 x tomada 2P+T tipo Schuko	6 547 25	6 547 26	6 547 27	6 547 28
1 x carregador USB A+C 15 W	6 547 30	6 547 31	6 547 32	6 547 33
Com cabo de 0,5 m + conector Wieland				
1 x tomada 2P+T tipo Schuko	6 547 25F	6 547 26F	6 547 27F	6 547 28F
1 x carregador USB A+C 15 W	6 547 30F	6 547 31F	6 547 32F	6 547 33F

Incara™ Disq 80



FUNÇÃO	ACABAMENTO			
	Branco	Preto	Metal	Preto + tampa
Com cabo de 2 m + ficha 2P+T				
1 x tomada 2P+T Schuko + 1 x carregador USB A+C + 1 x tomada RJ 45 Cat. 6 UTP	6 547 10	6 547 11	6 547 12	6 547 13
1 x tomada 2P+T Schuko + 1 x carregador USB A+C + 1 x saída de cabos	6 547 14	6 547 15	6 547 16	-
Com cabo de 0,5 m + conector Wieland				
1 x tomada 2P+T Schuko + 1 x carregador USB A+C + 1 x tomada RJ 45 Cat. 6 UTP	6 547 10F	6 547 11F	6 547 12F	6 547 13F
1 x tomada 2P+T Schuko + 1 x carregador USB A+C + 1 x saída de cabos	6 547 14F	6 547 15F	6 547 16F	-

Incara™ Disq 80 QI



FUNÇÃO	POTÊNCIA	FONTE ALIMENTAÇÃO	ACABAMENTO		
			Branco	Preto	Alumínio
Kit com 1 carregador	15 W	Fornecida: 110-240 V~, 25 W, com ficha EU 2P	-	-	0 776 40L
Kit de 4 carregadores	15 W	Fornecida: 110-240 V~, 100 W, necessita de ser ligada	-	-	0 776 45L
		Fornecida: 110-240 V~, 100 W, com cabo de 2,5 m e ficha EU 2P	-	-	0 776 46L
Carregador para montagem pelo cliente	15 W	A encomendar em separado: Para 1 carregador: 25 W: 0 776 38L Para 4 carregadores: 100 W: 0 776 39L	0 776 42L	0 776 43L	0 776 41L

Incara™ Disq'In



CAPACIDADE	FUNÇÃO	CORES TOMADAS	REF.	ACABAMENTO PLACAS		
				Branco	Preto	Metal
2 elementos	1 x tomada 2P+T Schuko + 1 carregador USB A+C	Branco	6 547 46	6 547 56	6 547 57	6 547 55
		Preto	6 547 49			
3 elementos	2 x tomadas 2P+T Schuko + 1 carregador USB A+C	Branco	6 547 47	6 547 60	6 547 61	6 547 59
		Preto	6 547 50			
4 elementos	2 x tomadas 2P+T Schuko + 1 carregador USB A+C + 1 tomada HDMI	Branco	6 547 48	6 547 64	6 547 65	6 547 63
		Preto	6 547 51			

Incara™ Pop Up

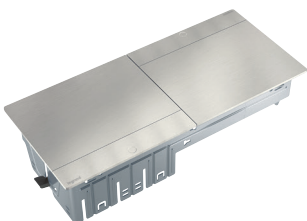

CAPACIDADE	FUNÇÃO	ACABAMENTO			
		Branco	Preto	Alumínio	Alumínio Escovado
Versões prontas a usar - produtos fornecidos com cabo de 2 m + ficha 2P+T					
4 módulos	1 x tomada 2P+T Schuko + 1 x carregador USB A+C 15 W	6 548 23	-	-	6 548 22
	1 x tomada 2P+T Schuko + 1 x carregador USB Tipo-C Power Delivery 30 W	-	-	-	6 548 28
	1 x tomada 2P+T Schuko + 1 x carregador USB A+C 15 W + 1 x carregador sem fios (indução)	-	-	-	6 548 26*
2 x 4 módulos	2 x tomadas 2P+T Schuko + 2 x carregadores USB A+C 15 W	6 548 25	-	-	6 548 24*
Versões a serem equipadas					
4 módulos		6 548 01	6 548 02	6 548 03	6 548 00
4 módulos + carregador sem fios (indução)		-	-	-	6 548 14*
4 x módulos IP 44		-	-	-	6 548 12*
8 módulos		6 548 09	6 548 10	6 548 11	6 548 08*
2 x 4 módulos		6 548 05	6 548 06	6 548 07	6 548 04*

* Produtos disponíveis a partir de Setembro/2023.

Tabelas de escolha

Incara™ Multilink



CAPACIDADE	FUNÇÃO	ACABAMENTO		
		Branco	Preto	Metal
Versão horizontal				
4 módulos	1 x tomada 2P+T Schuko + 1 x carregador USB A+C 15 W	6 547 79	6 547 85	6 547 89
6 módulos	2 x tomadas 2P+T Schuko + 1 x carregador USB A+C 15 W	6 547 80	6 547 86	6 547 90
	2 x tomadas 2P+T Schuko + 1 x carregador USB Tipo-C Power Delivery 30 W	-	-	6 547 93
8 módulos	2 x tomadas 2P+T Schuko + 1 x carregador USB A+C 15 W + 1 x tomada RJ 45 Cat. 6 UTP + 1 tomada HDMI	6 547 81	6 547 87	6 547 91
Versão vertical				
8 módulos	3 x tomadas 2P+T Schuko + 1 x carregador USB A+C 15 W	6 548 62	-	-
12 módulos	3 x tomadas 2P+T Schuko + 1 x carregador USB A+C 15 W + 3 x tomadas RJ 45 Cat. 6 UTP + 1 tomada HDMI	6 548 63	-	-
16 módulos (2 x 8)	3 x tomadas 2P+T Schuko + 1 x carregador USB A+C 15 W + 4 x tomadas RJ 45 Cat. 6 UTP	6 548 65	-	-

Produtos equipados com cabo de 2 m + ficha 2P+T.

Incara™ Flip-up



CAPACIDADE	FUNÇÃO	ACABAMENTO
		Metal
8 módulos	3 x tomadas 2P+T Schuko + 1 x carregador USB A+C 15 W	6 548 54
	2 x tomadas 2P+T Schuko + 1 x carregador USB A+C 15 W + 1 x tomada RJ 45 Cat. 6 UTP + 1 tomada HDMI	6 548 55
12 módulos	5 x tomadas 2P+T Schuko + 1 x carregador USB A+C 15 W	6 548 56
	3 x tomadas 2P+T Schuko + 1 x carregador USB A+C 15 W + 3 x tomadas RJ 45 Cat. 6 UTP + 1 tomada HDMI	6 548 57

Produtos equipados com cabo de 2 m + ficha 2P+T.

Incara™ Top Access (para ser equipado com um bloco de escritório ou bloco multtomadas da Legrand)



LARGURA	ACABAMENTO		
	Branco	Preto	Metal
295 mm	6 548 71	6 548 72	6 548 70
385 mm	6 548 74	6 548 75	6 548 73

Incara™ Torre 60



FUNÇÕES	REF.
4 x tomadas 2P+T Schuko	6 549 76
4 x tomadas 2P+T Schuko + 2 x tomadas RJ 45 Cat. 6 UTP	6 549 77
3 x tomadas 2P+T Schuko + 1 x carregador USB A+C	6 549 74
3 x tomadas 2P+T Schuko + 1 x carregador USB A+C + 2 x tomadas RJ 45 Cat. 6 UTP	6 549 75

Produtos equipados com cabo de 2 m + ficha 2P+T.

Incara™ Torre 120



FUNÇÕES	REF.
4 x tomadas 2P+T Schuko + 2 x carregadores USB A + 2 x carregadores USB C	6 549 82
4 x tomadas 2P+T Schuko + 2 x carregadores USB A + 2 x carregadores USB C + 1 x carregador sem fios (indução)	6 549 83

Produtos equipados com cabo de 2 m + ficha 2P+T.

Tabelas de escolha

Incara™ Electr'On

FUNÇÃO	CORES TOMADAS	REF.	ACABAMENTO (REVESTIMENTO)			
			Branco	Preto	Carvalho	Cimento
Versão "Para montagem pelo cliente"						
1 x tomada 2P+T Schuko	Branco	6 549 06	6 549 32	6 549 33	6 549 31	6 549 30
	Preto	6 549 07				
1 x carregador USB A+C	Branco	6 549 18	6 549 32	6 549 33	6 549 31	6 549 30
	Preto	6 549 20				
2 x tomadas 2P+T Schuko	Branco	6 549 10	6 549 36	6 549 37	6 549 35	6 549 34
	Preto	6 549 11				
1 x tomada 2P+T Schuko + 1 x carregador USB A+C	Branco	6 549 08	6 549 36	6 549 37	6 549 35	6 549 34
	Preto	6 549 09				
Versão fornecida em Kit (pré-equipada)						
1 x carregador USB A+C	Branco	6 549 22	Kit fornecido com acabamento branco			
	Preto	6 549 23	Kit fornecido com acabamento preto			
Suporte de fixação	Preto	6 549 38	Compatível com todas as refs. Electr'On			

Produtos equipados com cabo de 2 m + ficha 2P+T.

Incara™ On Desk

FUNÇÃO	REF.
Versão pronta a usar (produtos fornecidos com cabo de 3 m + ficha 2P+T)	
4 x tomadas 2P+T Schuko + 1 interruptor geral luminoso	6 535 65
6 x tomadas 2P+T Schuko + 1 interruptor geral luminoso	6 535 66
3 x tomadas 2P+T Schuko + 1 x carregador USB A+C 15 W	6 535 67
2 x tomadas 2P+T Schuko + 2 x tomadas 2P+T Schuko vermelhas com encravamento + 2 x tomadas RJ 45 Cat. 6 UTP	6 535 68
Versões vazias, para serem equipadas	
Capacidade: 8 módulos	0 546 90
Capacidade: 12 módulos	0 546 91
Capacidade: 16 módulos	0 546 92
Acessório de fixação	0 546 99

Incara™ Link'On



FUNÇÃO	ACOPLÁVEL?	ACABAMENTO	
		Cinza	Preto
Com cabo revestido a tecido, comprimento 2 m + ficha 2P+T			
6 x tomadas 2P+T Schuko.	Não.		6 548 86
4 x tomadas 2P+T Schuko + 2 x carregadores USB A+C	Sim, o conector Wieland integrado é compatível com a referência 6 548 89		6 548 88
4 x tomadas 2P+T Schuko + 2 x carregadores USB A+C. Com cabo HDMI (2 m) integrado	Sim, o conector Wieland integrado é compatível com a referência 6 548 89		6 548 87
Com cabo de 1,5 m equipado com conector Wieland			
4 x tomadas 2P+T Schuko + 2 x carregadores USB A+C	Sim, com as refs. 6 548 87 / 88		6 548 89

Incara™ Vertebra

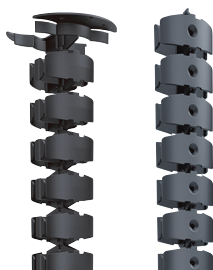

N.º DE COMPARTIMENTOS	COMPRIMENTO	INSTALAÇÃO	ACABAMENTO	
			Cinza	Preto
2	120 cm	Horizontal ou vertical	6 549 92	6 549 93
4	80 cm	Vertical	6 549 90	6 549 91

Acessórios Wieland

FUNÇÃO	COMPRIMENTO	REF.
Cabo Wieland GST18 / tomada 2P+T	2 m	6 549 86
Cabo Wieland GST18 / tomada 2P+T	3 m	6 549 87
Caixa protetora para conectores Wieland GST18	80 cm	6 547 99

Incara™ Disq 60

para gabinetes, escritórios e espaços partilhados



6 547 27F



6 547 25F



6 547 28



6 547 28 com tampa aberta



6 547 32



6 547 30



6 547 31



Características técnicas, p. 57

Para montagem encastrada em mobiliário, com corte de Ø 60 mm

Três métodos de instalação:

- Montagem encastrada no mobiliário (ex.: secretária), 6-40 mm de espessura
- Montagem numa superfície macia (ex.: poltrona, sofá) utilizando um acessório dedicado
- Montagem encastrada num painel metálico (ex.: cacifo), 1 mm de espessura

Emb.	Ref.	Tomadas 2P+T tipo Schuko
		16 A - 250 V~ - 50/60 Hz Especialmente concebidas para zonas de grande movimentação (testadas até 30 000 operações) e equipadas com obturadores de proteção. Em conformidade com a norma IEC 60881-1
		Com cabo 0,5 m e conector Wieland GST18i3
1	6 547 27F	● Metal
1	6 547 25F	○ Branco
1	6 547 26F	● Preto
		Com cabo 2 m e ficha 2P+T
1	6 547 27	● Metal
1	6 547 25	○ Branco
1	6 547 26	● Preto

Emb.	Ref.	Tomadas 2P+T tipo Schuko com tampa metálica
		16 A - 250 V~ - 50/60 Hz Especialmente concebidas para zonas de grande movimentação (testadas até 30 000 operações) e equipadas com obturadores de proteção. Em conformidade com a norma IEC 60881-1 Com Tampa giratória (deslizante) Para maior proteção e aspeto limpo e elegante
		Com cabo 0,5 m e conector Wieland GST18i3
1	6 547 28F	● Metal
		Com cabo 2 m e ficha 2P+T
1	6 547 28	● Metal

Emb.	Ref.	Carregadores USB Tipo-A + Tipo-C 15 W
		Alimentação: 110-240 V~ - 50/60 Hz. Em conformidade com a norma IEC 62368-1
		Com cabo 0,5 m e conector Wieland GST18i3
1	6 547 32F	● Metal
1	6 547 30F	○ Branco
1	6 547 31F	● Preto
		Com cabo 2 m e ficha 2P+T
1	6 547 32	● Metal
1	6 547 30	○ Branco
1	6 547 31	● Preto

Emb.	Ref.	Carregadores USB Tipo-A + Tipo-C 15 W com tampa metálica
		Alimentação: 110-240 V~ - 50/60 Hz Em conformidade com a norma IEC 62368-1 Com tampa giratória (deslizante) Para maior proteção e aspeto limpo e elegante
		Com cabo 0,5 m e conector Wieland GST18i3
1	6 547 33F	● Metal
		Com cabo 2 m e ficha 2P+T
1	6 547 33	● Metal
		Acessório para instalação numa superfície macia
15	6 547 39	Para reforçar a cobertura do tecido e dar maior estabilidade ao produto
		Acessórios Wieland
		Combinação conector Wieland GST18i3 / cabo com ficha 2P+T
1	6 549 86	Comprimento 2 m
1	6 549 87	Comprimento 3 m
		Caixa de proteção
1	6 547 99	Para os conectores Wieland GST18i3



Outras configurações, standards de tomadas e acabamentos

disponíveis sob consulta ou através do software pCon



Incara™ Disq 80

para gabinetes, escritórios e espaços partilhados



Características técnicas, p. 57

Para montagem encastrada em mobiliário com corte de Ø 79 mm, 1-40 mm de espessura
Tomada RJ 45: alimentação através da tomada 2P+T, em conformidade com a norma IEC 60881-1
Carregadores USB em conformidade com a norma IEC 62368-1

Emb.	Ref.	Tomada 2P+T tipo Schuko + carregador USB A+C 15 W + tomada RJ 45 Cat. 6 UTP
		2P+T: tipo Schuko - 16 A - 250 V~ - 50/60Hz USB: alimentação 110/240 V~ - 50/60 Hz Tomadas especialmente adaptadas para utilização em áreas de grande movimento (foram testadas até 30 000 operações) Equipadas com obturadores de proteção
		Com cabo 0,5 m e conector Wieland GST18i3
1	6 547 12F	● Metal
1	6 547 10F	○ Branco
1	6 547 11F	● Preto
		Com cabo 2 m e ficha 2P+T
1	6 547 12	● Metal
1	6 547 10	○ Branco
1	6 547 11	● Preto

Emb.	Ref.	Tomada 2P+T tipo Schuko + carregador USB A+C 15 W + tomada RJ 45 Cat. 6 UTP com tampa metálica
		2P+T: tipo Schuko - 16 A - 250 V~ - 50/60Hz USB: alimentação 110/240 V~ 50/60 Hz Tomadas especialmente adaptadas para utilização em áreas de grande movimento (foram testadas até 30 000 operações) Equipadas com obturadores de proteção Com tampa giratória (deslizante) Para maior proteção e aspeto limpo e elegante
		Com cabo 0,5 m e conector Wieland GST18i3
1	6 547 13F	● Metal
		Com cabo 2 m e ficha 2P+T
1	6 547 13	● Metal

Emb.	Ref.	Tomada 2P+T tipo Schuko + carregador USB A+C 15 W + saída de cabos
		2P+T: tipo Schuko - 16 A - 250 V~ - 50/60Hz USB: alimentação 110/240 V~ - 50/60 Hz Tomadas especialmente adaptadas para utilização em áreas de grande movimento (foram testadas até 30 000 operações) Equipadas com obturadores de proteção
		Com cabo 0,5 m e conector Wieland GST18i3
1	6 547 16F	● Metal
1	6 547 14F	○ Branco
1	6 547 15F	● Preto
		Com cabo 2 m e ficha 2P+T
1	6 547 16	● Metal
1	6 547 14	○ Branco
1	6 547 15	● Preto

Emb.	Ref.	Acessórios Wieland
		Combinação conector Wieland GST18i3 / cabo com ficha 2P+T
1	6 549 86	Comprimento 2 m
1	6 549 87	Comprimento 3 m
		Caixa de proteção
1	6 547 99	Para os conectores Wieland GST18i3

Outras configurações, standards de tomadas e acabamentos disponíveis sob consulta ou através do software pConsoftware





0 776 40L fornecido com autocolante

Características técnicas, [ver catálogo online](#)

Carregador sem fios para carregar rapidamente um smartphone equipado com um receptor Qi
 Consumo de energia em modo espera < 0,07 W
 Eficiência energética > 85%
 Em conformidade com a norma WPC (Wireless Power Consortium) Qi standard
 Em conformidade com a norma EN62479 (emissões de CEM)
 Em conformidade com as especificações da ICNIRP (proteção da saúde)
 Não interfere com outros sinais sem fios (Zigbee, TDT, GSM, 4G, etc.)

Emb.	Ref.	Carregador sem fios pronto a instalar
		Especialmente concebidos para serem montados na horizontal em mobiliário de zonas de passagem, zonas comuns, escritórios ou superfícies de cozinha, entre outros IP 44 - IK 08 - SELV, Classe II Equipados com uma antena de indução de 8 cm ² para carregamento rápido do smartphone Corte com 80 mm de diâmetro (pode utilizar a broca craniana ref. 0 885 08). Diâmetro total após instalação: 85 mm (extrafino, espessura < 1,5 mm) Com certificação WPC Qi Cor: Alumínio
1	0 776 40L	Kit completo com 1 carregador para mobiliário Ø 80 mm (ficha) 1 x carregador 15 W com 1 x alimentador 25 W Fonte de alimentação equipada com cabo de 2,5 m e com ficha 2P europeia (também existe disponível com fichas para os standards EUA, BS, Austrália ou China; sob consulta) Fornecido com os seguintes acessórios: - Cabo RJ 45 comprimento 2,5 m - Bases adesivas e abraçadeiras para fixação de cabos - Autocolante Ø 85-110 para fins de identificação em áreas públicas
1	0 776 45L	Kit completo com 4 carregadores para mobiliário Ø 80 mm (cabo) 4 x carregadores 15 W com 1 x alimentador 100 W Fonte de alimentação 2 x 2,5 mm ² para ligação por cabo Permite várias fontes de alimentação na mesma linha Fornecido com 4 cabos RJ 45 (1 m cada) e os respetivos acessórios associados Carregador com ligação em estrela ou em série Plug & Play
1	0 776 46L	Kit completo com 4 carregadores para mobiliário Ø 80 mm (ficha) 4 x carregadores 15 W com 1 x alimentador 100 W Fonte de alimentação equipada com cabo de 2,5 m e com ficha 2P europeia (também existe disponível com fichas para os standards EUA, BS, Austrália ou China; sob consulta) Fornecido com 4 cabos RJ 45 (1 m cada) e os respetivos acessórios associados Carregador com ligação em estrela ou em série Plug & Play

Emb.	Ref.	Carregadores a compor pelos clientes
		Carregadores sem fios de 15 W - IP 44 - IK 08 1 unidade: usar com o alimentador ref. 0 776 38L Várias unidades: usar com alimentadores ref. 0 776 39L Com possibilidade de imprimir um logótipo personalizado (sob consulta)
1	0 776 42L	○ Branco
1	0 776 43L	● Preto
1	0 776 41L	● Alumínio
		Fontes de alimentação móveis para carregadores sem fios
1	0 776 38L	Alimentador 25 W com ficha 2P e cabo RJ 45
1	0 776 39L	Alimentador 100 W, 2 x 2,5 mm ² , permite repicagem Fornecido com 4 cabos RJ 45 (1 m cada) Carregador com ligação em estrela ou em série Plug & Play

Incara™ Disq 60

características técnicas

■ Dimensões (mm)

Incara™ Disq 60 sem tampa

Refs. 6 547 25/25F/26/26F/27/27F/30/30F/31/31F/32/32F

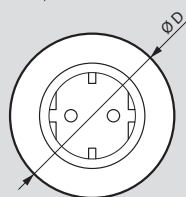
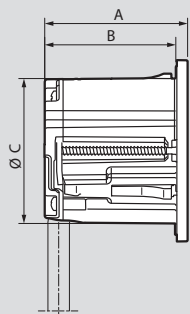

A	B	C	D
54,5	50	59	74

Incara™ Disq 60 com tampa

Refs. 6 547 28/28F/33/33F

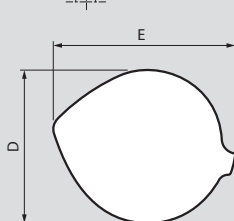
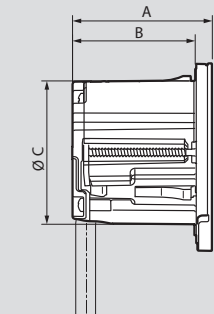

A	B	C	D	E
57	50	59	77	91

■ Posicionamento

Instalação em mobiliário de escritório

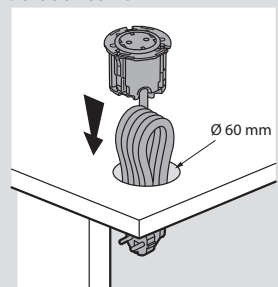

Dimensões de furação

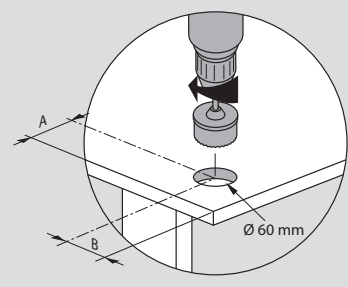

	A > 95	B > 95
	A > 125	B > 95

Instalação em mobiliário metálico (exemplo: um cacifo)

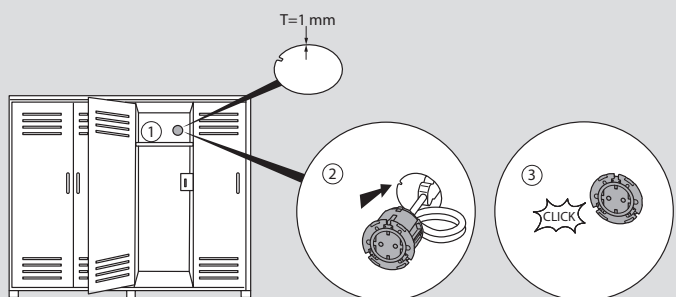

Instalação num sofá

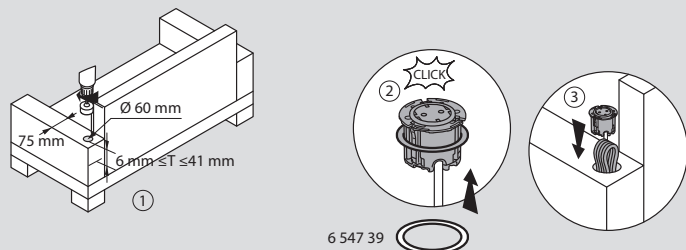

6 547 39

Incara™ Disq 80

características técnicas

■ Dimensões (mm)

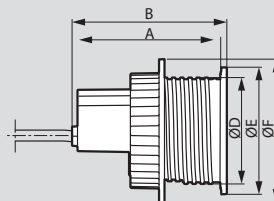
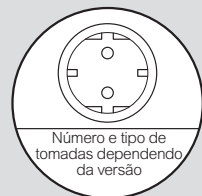

Refs.	A	B	C	D	E	F
6 547 10/10F/11/11F/12/12F	109	113	-	78	93	105
6 547 14/14F/15/15F/16/16F			115			

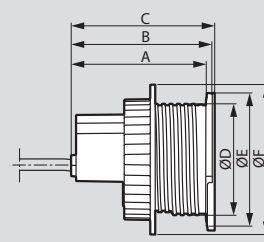
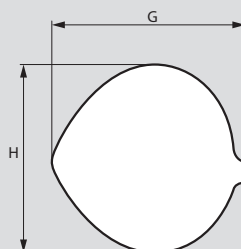

Refs.	A	B	C	D	E	F	G	H	
6 547 13/13F	109	113	116	78	93	105	105	114	96

■ Posicionamento

Instalação numa secretária

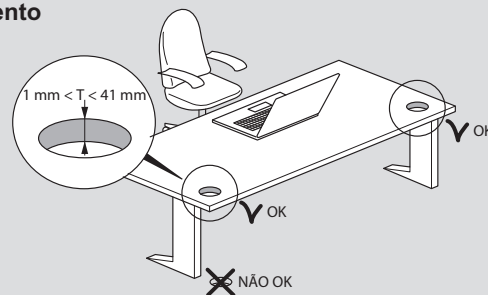

■ Dimensões de furação

Incara™ Disq 80 sem tampa

Refs. 6 547 10/10F/11/11F/12/12F/14/14F/15/15F/16/16F

Incara™ Disq 80 com tampa

Refs. 6 547 13/13F

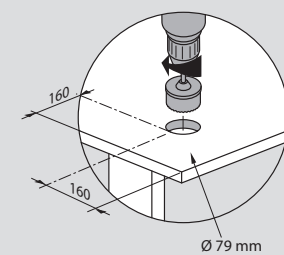
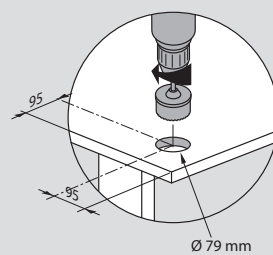

■ Inserção

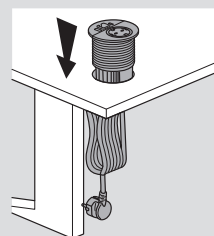

Incara™ Disq'In

para escritórios e salas de reunião



Incara™ Pop-up

para escritórios e salas de reunião

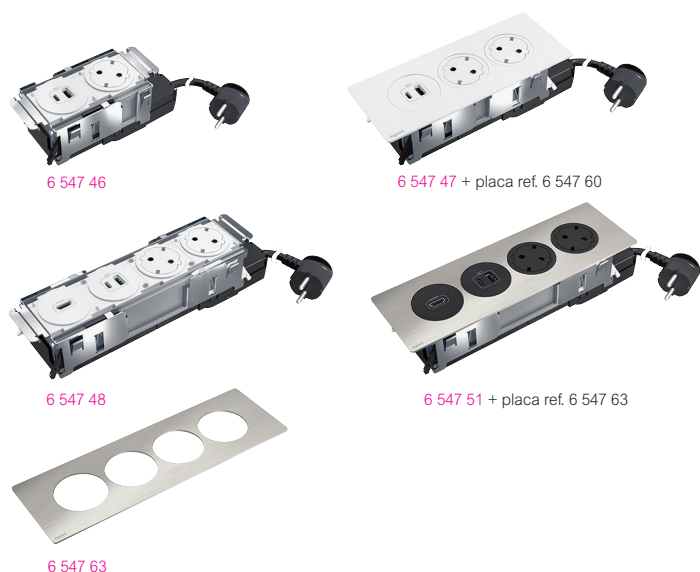

Características técnicas, p. 59

Para montagem encastrada em mobiliário, espessura compatível da secretária de 15 a 40 mm
Economia de espaço com blocos de terminais remotos
Cabo de 2 m com ficha 2P+T
Tomadas HDMI: alimentação através de tomadas
Fixação por encaixe através de garras retrácteis

Emb.	Ref.	Incara™ Disq'In
1	6 547 46	2P+T: tipo Schuko - 16 A - 250 V~ - 50/60Hz Equipadas com obturadores de proteção e de acordo com a norma IEC 60881-1 USB: alimentação 110/240 V~ - 50/60 Hz, em conformidade com a norma IEC 62368-1 Fornecido com cabo de 2 m e ficha 2P+T Placa de acabamento a encomendar em separado
1	6 547 49	2 elementos Composição: - 1 x tomada 2P+T Schuko à face - 1 x carregador USB Tipo-A + Tipo-C 15 W ○ Com aparelhagem Branca ● Com aparelhagem Preta
1	6 547 47	3 elementos Composição: - 2 x tomadas 2P+T Schuko à face - 1 x carregador USB Tipo-A + Tipo-C 15 W ○ Com aparelhagem Branca ● Com aparelhagem Preta
1	6 547 50	4 elementos Composição: - 2 x tomadas 2P+T Schuko à face - 1 x tomada HDMI - 1 x carregador USB Tipo-A + Tipo-C 15 W ○ Com aparelhagem Branca ● Com aparelhagem Preta
1	6 547 48	
1	6 547 51	

Incara™ Disq'In, placas de acabamento

Material: Metal

Emb.	Ref.	Incara™ Disq'In, placas de acabamento
1	6 547 55	2 elementos ● Metal
1	6 547 56	○ Branco
1	6 547 57	● Preto
1	6 547 59	3 elementos ● Metal
1	6 547 60	○ Branco
1	6 547 61	● Preto
1	6 547 63	4 elementos ● Metal
1	6 547 64	○ Branco
1	6 547 65	● Preto

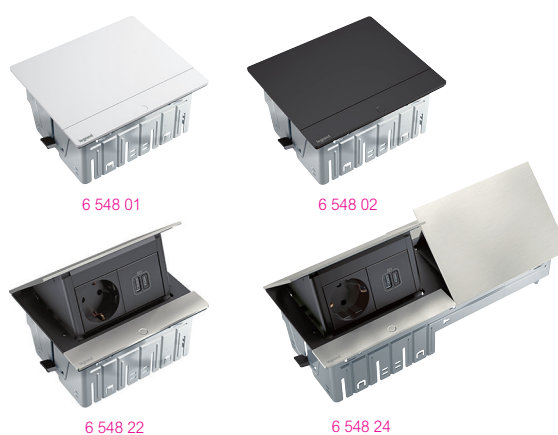

Características técnicas, p. 60

Para montagem encastrada em mobiliário, espessura de secretária compatível de 15 a 40 mm
Material metálico
Com filme protetor

Emb.	Ref.	Incara™ Pop-up vazias, a equipar
1	6 548 00	Para serem equipadas com funções Mosaic™
1	6 548 01	4 módulos ● Alumínio Escovado
1	6 548 02	○ Branco
1	6 548 03	● Preto
1	6 548 03	● Alumínio
1	6 548 12	Alumínio Escovado – IP 44
1	6 548 14	● Alumínio Escovado, com carregador sem fios (Qi) LED azul para indicar que o produto está a funcionar corretamente
1	6 548 04	2 x 4 módulos ● Alumínio Escovado
1	6 548 05	○ Branco
1	6 548 06	● Preto
1	6 548 07	● Alumínio
1	6 548 08	8 módulos ● Alumínio Escovado
1	6 548 09	○ Branco
1	6 548 10	● Preto
1	6 548 11	● Alumínio
1	6 548 28	Incara™ Pop-up pré-equipadas 2P+T: tipo Schuko - 16 A - 250 V~ - 50/60Hz Equipadas com obturadores de proteção e de acordo com a norma IEC 60881-1 USB: alimentação 110/240 V~ - 50/60 Hz, em conformidade com a norma IEC 62368-1 Fornecido com cabo de 2 m e ficha 2P+T
1	6 548 28	4 módulos Composição: 1 x tomada 2P+T Schuko + 1 x carregador USB Tipo-C 30 W Power Delivery ● Alumínio Escovado
1	6 548 22	Composição: 1 x tomada 2P+T Schuko + 1 x carregador USB Tipo-A + Tipo-C 15 W ● Alumínio Escovado
1	6 548 23	Composição: 1 x tomada 2P+T Schuko + 1 x carregador USB Tipo-A + Tipo-C 15 W ○ Branco
1	6 548 26	Composição: 1 x tomada 2P+T Schuko + 1 x carregador USB Tipo-A + Tipo-C 15 W + 1 x carregador sem fios (Qi) com LED azul para indicar que o produto está a funcionar corretamente ● Alumínio Escovado
1	6 548 24	2 x 4 módulos Composição: 2 x tomadas 2P+T Schuko + 2 x carregadores USB Tipo-A + Tipo-C 15 W ● Alumínio Escovado
1	6 548 25	○ Branco

Outras configurações, standards de tomadas e acabamentos disponíveis sob consulta ou através do software pCon

Incara™ Disq'In

características técnicas

■ Dimensões (mm)

Vista de cima - tomadas

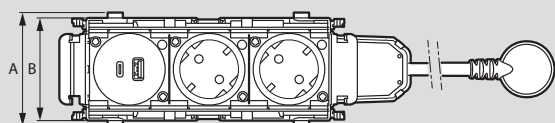

Refs.	A	B
6 547 46/47/48/49/50/51	74	67

Vistas laterais

2 elementos

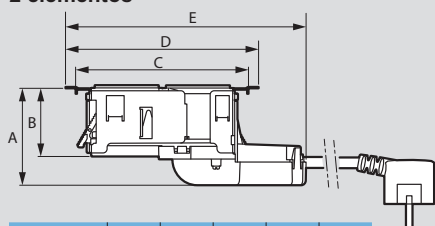

Refs.	A	B	C	D	E
6 547 46/49	71	50	126,8	141,6	176,4

3 elementos

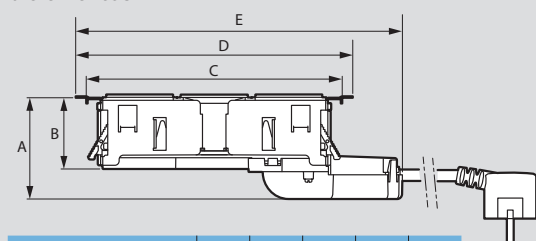

Refs.	A	B	C	D	E
6 547 47/50	71	50	179,7	194,5	229,4

4 elementos

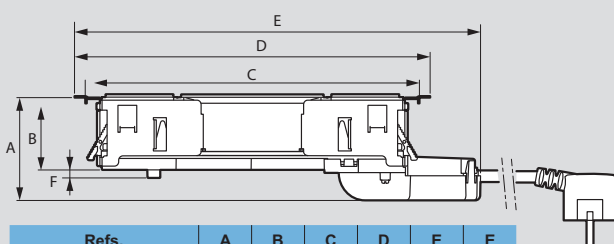

Refs.	A	B	C	D	E	F
6 547 48/51	71	50	231	245,8	280,6	55

Vista de cima - placas de acabamento

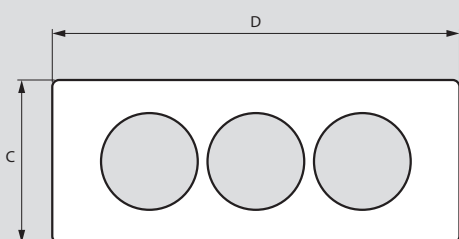

Refs.	C	D
6 547 55/56/57	80	148
6 547 59/60/61		200
6 547 63/64/65		252

■ Dimensões (mm) (continuação)



Refs.	A	B
6 547 55/56/57	10,4	2,2
6 547 59/60/61		
6 547 63/64/65		

■ Posicionamento

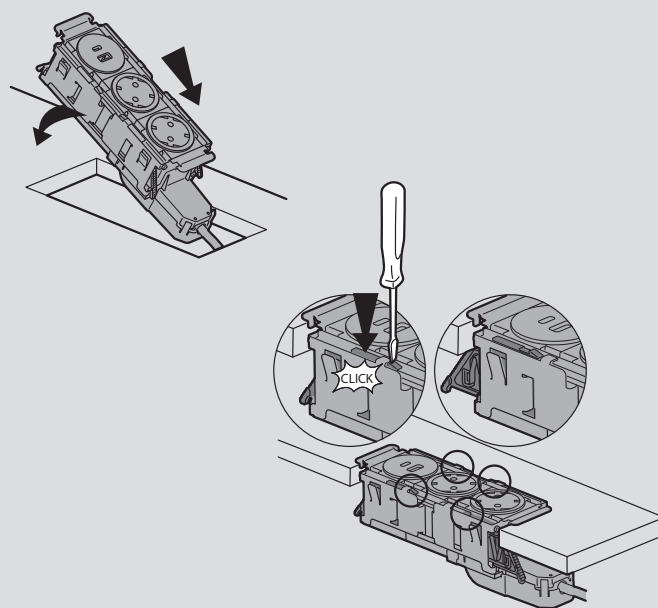

■ Dimensões de furação

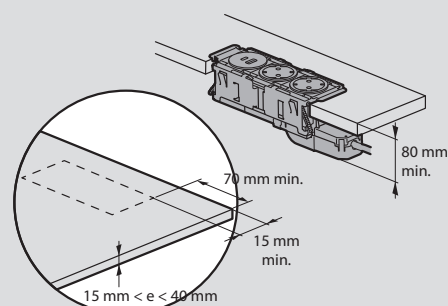

■ Recortes para os cantos

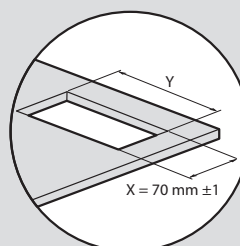

Refs.	Y ± 1 mm
6 547 46/49	129,5
6 547 47/50	181,5
6 547 48/51	233,5

Nota: Para outros cortes, ver a ficha técnica do produto disponível online.

Incara™ Pop-up

características técnicas

■ Dimensões (mm)

4 módulos

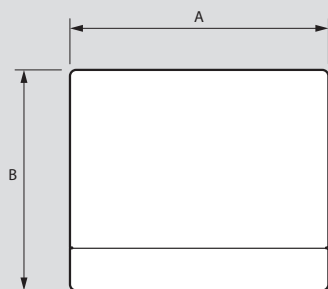

Refs.	A	B
6 548 00/01/02/03/22/23/28	146	125

8 módulos

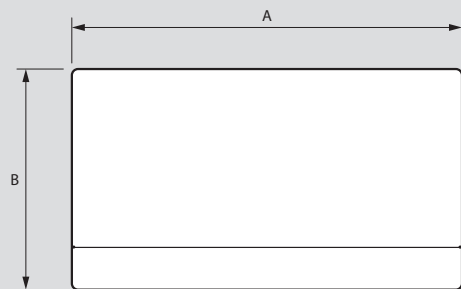

Refs.	A	B
6 548 08/09/10/11	236	125

Aberta sobre a secretária

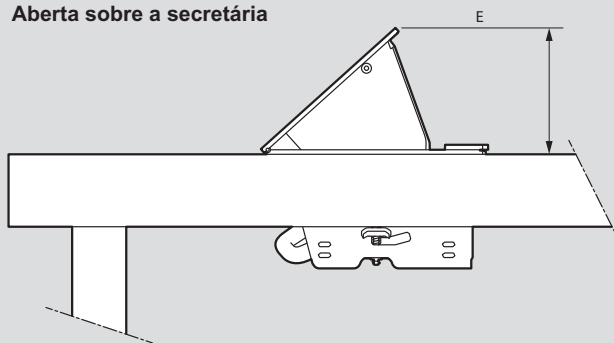

Refs.	E
6 548 00/01/02/03/08/09/10/11/22/23/28	70

Fechada na secretária

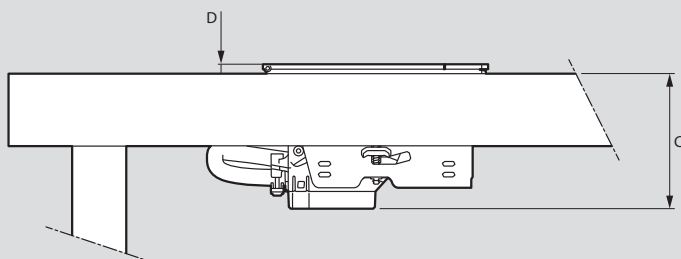

Refs.	C	D
6 548 00/01/02/03/08/09/10/11/22/23/28	75	5,2

■ Dimensões de furação

Recortes para os cantos

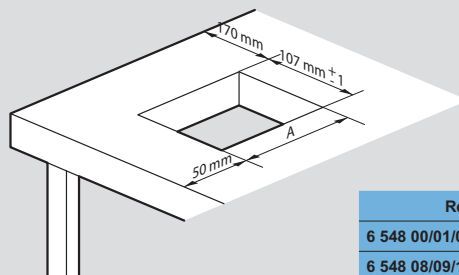

Refs.	A
6 548 00/01/02/03/22/23/28	129 mm ± 1
6 548 08/09/10/11	219 mm ± 1



Nota: Para outros cortes, ver a ficha técnica do produto disponível online.

■ Dimensões sob a bancada de trabalho

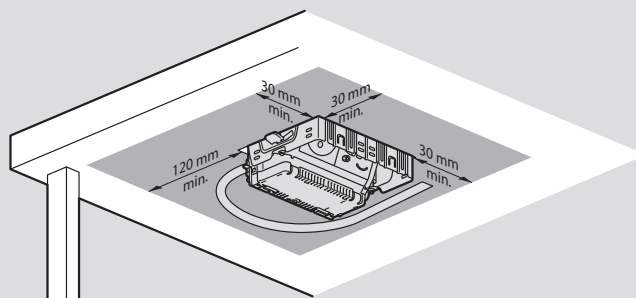

■ Inserção

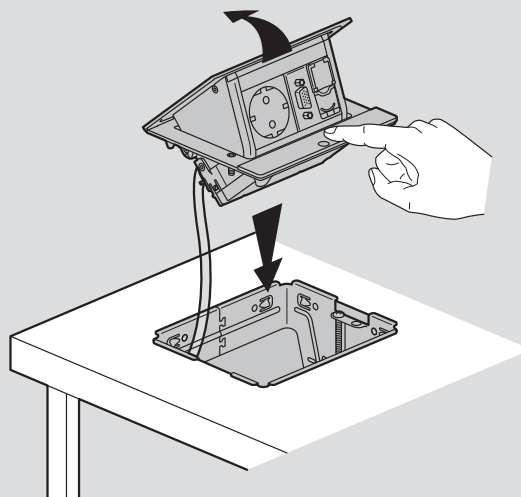

Incara™ Multilink

para escritórios e salas de reunião



Características técnicas, p. 62

Para integração em mobiliário (montagem encastrada na horizontal, bloco remoto de terminais) ou em paredes ocas (montagem encastrada na vertical, bloco de terminais na cuba do invólucro)
Potência máxima: 3680 W em 230 V~
Tomadas 2P+T: do tipo "Schuko" - 16 A - 250 V~ - 50/60 Hz, equipadas com obturadores de proteção. Carregadores USB: Alimentação 110-240 V~ - 50/60 Hz, conformes com a norma IEC 62368-1. Tomadas RJ45 e HDMI: alimentação através de tomadas

Emb.	Ref.	Incara™ Multilink para integração no mobiliário
1	6 547 89	Alumínio extrudido Equipados com funções Mosaic™ Com cabo de 2 metros e ficha 2P+T Compatíveis com mesas de espessura 10-40 mm 4 módulos Composição: 1 x tomada 2P+T Schuko + 1 x carregador USB Tipo-A + Tipo-C 15 W ● Metal preto
1	6 547 79	○ Branco
1	6 547 85	● Preto
1	6 547 93	6 módulos com carregador 30 W Power Delivery Composição: 2 x tomadas 2P+T Schuko + 1 x carregador USB Tipo-C 30 W Power Delivery ● Metal preto
1	6 547 90	6 módulos Composição: 2 x tomadas 2P+T Schuko + 1 x carregador USB Tipo-A + Tipo-C 15 W ● Metal preto
1	6 547 80	○ Branco
1	6 547 86	● Preto
1	6 547 91	8 módulos Composição: 2 x tomadas 2P+T Schuko + 1 x carregador USB Tipo-A + Tipo-C 15 W + 1 tomada RJ 45 cat. 6 UTP + 1 tomada HDMI ● Metal preto
1	6 547 81	○ Branco
1	6 547 87	● Preto

Emb.	Ref.	Incara™ Multilink para integração numa divisória
1	6 548 62	Espessura da divisória compatível: 10-25 mm 8 módulos Composição: 3 x tomadas 2P+T Schuko + 1 x carregador USB Tipo-A + Tipo-C 15 W ○ Branco
1	6 548 63	12 módulos Composição: 3 x tomadas 2P+T Schuko + 1 x carregador USB Tipo-A + Tipo-C 15 W + 3 x tomadas RJ 45 cat. 6 UTP de 1 módulo ○ Branco
1	6 548 65	16 módulos São 2 filas de 8 módulos cada Composição: 3 x tomadas 2P+T Schuko + 1 x carregador USB Tipo-A + Tipo-C 15 W + 4 x tomadas RJ 45 cat. 6 UTP de 2 módulos ○ Branco

Outras configurações disponíveis sob consulta: enrolador de cabos HDMI, enrolador de cabos RJ 45, etc.

Incara™ Flip-up

para salas de reunião



Características técnicas, p. 63

Para instalação em mobiliário, espessura de mesa compatível: 15-40 mm
Produtos prontos a usar
Potência máxima: 3680 W em 230 V~
Tomadas 2P+T do tipo "Schuko" - 16 A - 250 V~ - 50/60 Hz, equipadas com obturadores de proteção
Carregadores USB: Alimentação 110-240 V~ - 50/60 Hz, conformes com a norma IEC 62368-1
Tomadas RJ45 e HDMI: alimentação através de tomadas
Fixação rápida com garras retrácteis

Emb.	Ref.	Incara™ Flip-up, tomadas múltiplas para montagem de encastrar
1	6 548 54	Com cabo de 2 metros e ficha 2P+T Aba para passa-cabos em metal preto 8 módulos correntes fortes Composição: - 3 x tomadas 2P+T Schuko - 1 x carregador USB Tipo-A + Tipo-C 15 W ● Metal
1	6 548 55	8 módulos correntes fortes e correntes fracas Composição: - 2 x tomadas 2P+T Schuko - 1 x tomada RJ 45 cat. 6 UTP de 1 módulo - 1 x tomada HDMI - 1 x carregador USB Tipo-A + Tipo-C 15 W ● Metal
1	6 548 56	12 módulos correntes fortes Composição: - 5 x tomadas 2P+T Schuko - 1 x carregador USB Tipo-A + Tipo-C 15 W ● Metal
1	6 548 57	12 módulos correntes fortes e correntes fracas Composição: - 3 x tomadas 2P+T Schuko - 3 x tomadas RJ 45 cat. 6 UTP de 1 módulo - 1 x tomada HDMI - 1 x carregador USB Tipo-A + Tipo-C 15 W ● Metal

Outras configurações, normas de tomadas e acabamentos disponíveis sob consulta ou através do software pCon

Incara™ Multilink

características técnicas

■ Dimensões (mm)

Incara Multilink para encastrar no mobiliário

Refs. 6 547 79/80/81/85/86/87/89/90/91/93

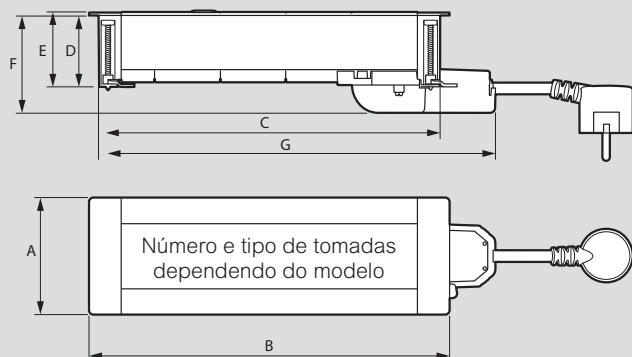

Refs.	A	B	C	D	E	F	G
6 547 79/85/89	80	134,3	121,3	48,8	51,2	66,6	159,1
6 547 80/86/90/93	80	201,5	188,5	48,8	51,2	66,6	188,5
6 547 81/87/91	80	246,5	233,5	48,8	51,2	66,6	271,3

Incara Multilink para encastrar numa divisória refs. 6 548 62/63

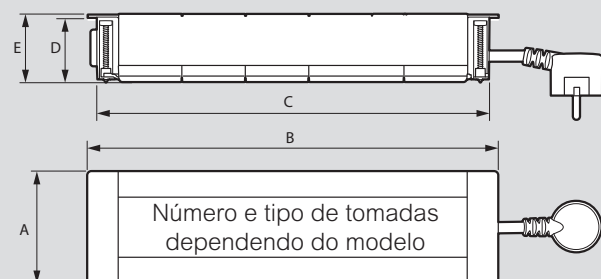

Refs.	A	B	C	D	E
6 548 62	80	291,5	278,5	50,7	53,2
6 548 63	80	404	391	50,7	53,2

Incara Multilink para encastrar numa divisória ref. 6 548 65

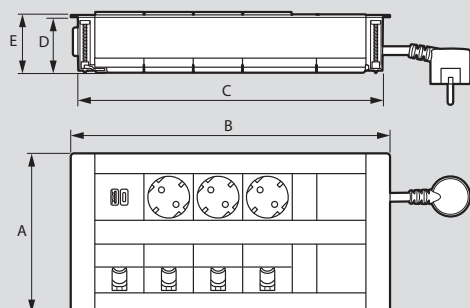

Refs.	A	B	C	D	E
6 548 65	145	291,5	278,5	50,7	53,2

■ Instalação e fixação em mobiliário

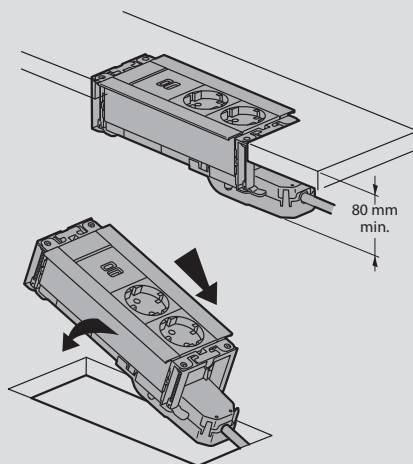

■ Dimensões de furação para instalação em mobiliário

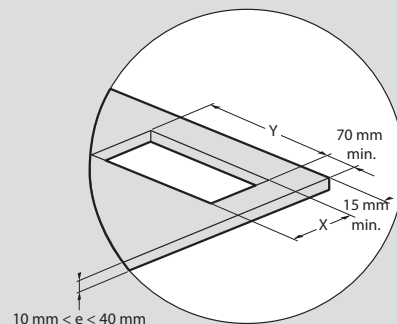

Refs.	X ± 1 mm	Y ± 1 mm
6 547 79/85/89	67	125
6 547 80/86/90	67	193
6 547 81/87/91	67	238
6 547 93	67	215

Nota: Para outros cortes, ver a ficha técnica do produto disponível online.

■ Dimensões de furação para instalação na parede

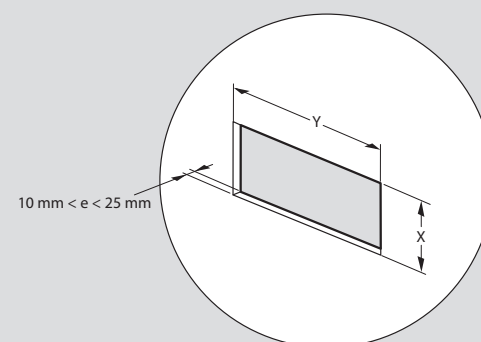

Refs.	X ± 1 mm	Y ± 1 mm
6 548 62	67	283
6 548 63	67	396
6 548 65	132	283

Nota: Para outros cortes, ver a ficha técnica do produto disponível online.

Incara™ Flip-up

características técnicas

■ Dimensões (mm)

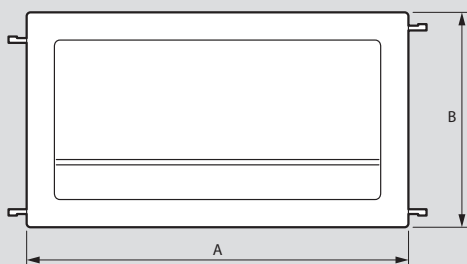
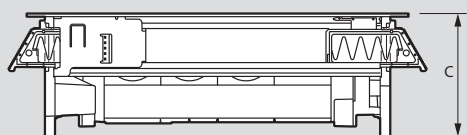

Refs.	A	B	C
6 548 54/55	303	170,5	97,5
6 548 56/57	303		

■ Instalação numa área de trabalho (ex.: secretária)

Dimensões de furação e raio de corte máximo nos cantos

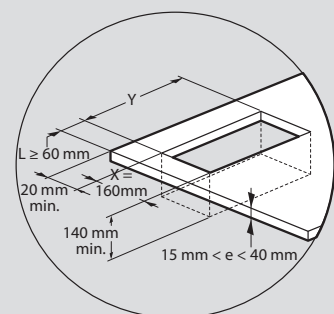

Refs.	Y ± 1 mm
6 548 54/55	286
6 548 56/57	376

Nota: Para outros cortes, consultar a ficha técnica do produto disponível online.

■ Utilização

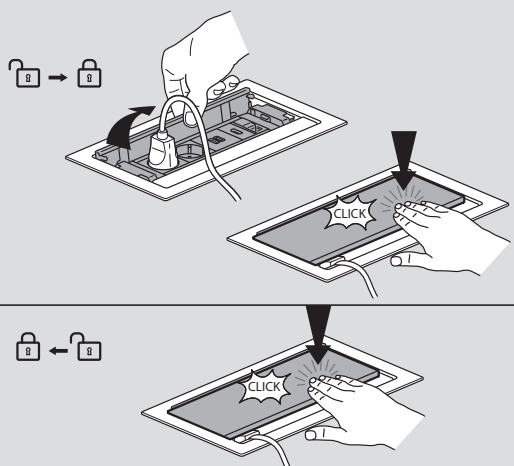

■ Inserção e fixação

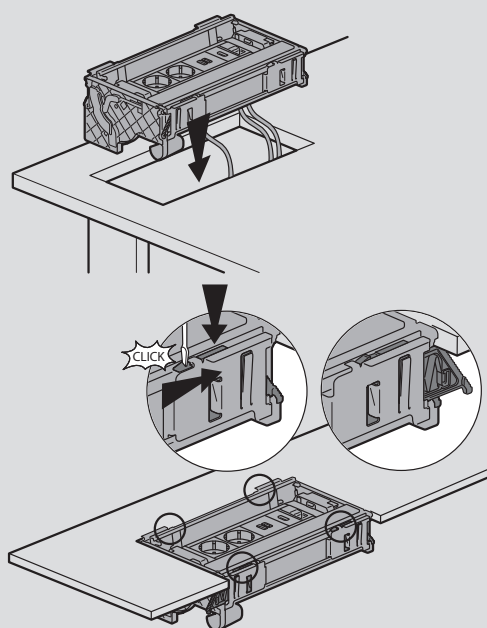

Incara™ Top Access

para escritórios e salas de reunião



Incara™ Torre 60 e 120

para salas de reunião e áreas de cozinha

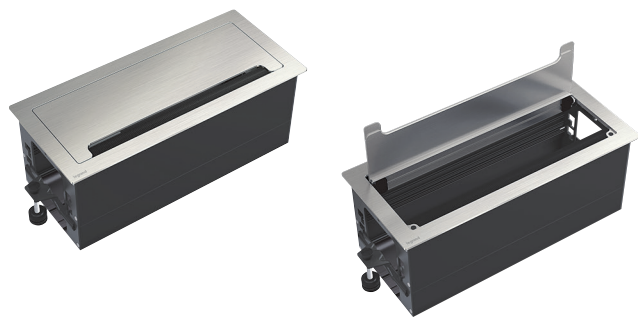

6 548 70 exemplo com tampa fechada e aberta



6 549 74

6 549 82

6 549 83

Características técnicas, p. 65

Para instalação em mobiliário, espessura da mesa compatível: 10-40 mm
 Material: Metal
 Permitem, por exemplo, "guardar" e organizar um bloco de escritório, um bloco multitomadas ou cabos em excesso de uma forma simples no espaço de trabalho
 Equipados com um sistema de fixação especial dedicado para os blocos de escritório e blocos multitomadas da Legrand

Emb.	Ref.	Incara™ Top Access
		Com dimensão = 295 mm
1	6 548 70	● Metal
1	6 548 71	○ Branco
1	6 548 72	● Preto
		Com dimensão = 385 mm
1	6 548 73	● Metal
1	6 548 74	○ Branco
1	6 548 75	● Preto

Características técnicas, p. 65

Para instalação em mobiliário, espessura de mesa compatível: 15-40 mm
 Produtos prontos a usar
 Potência máxima: 3680 W em 230 V~
 Tomadas 2P+T: do tipo "Schuko - 16 A - 250 V~ - 50/60 Hz, equipadas com obturadores de proteção
 Carregadores USB: Alimentação 110-240 V~ - 50/60 Hz, conformes com a norma IEC 62368-1
 Tomadas RJ45 e HDMI: alimentação através de tomadas
 Fixação rápida com garras retráteis

Emb. Ref. Incara™ Torre 60

		Perfuração Ø 60 mm Acabamento metálico Abertura manual Com cabo de 2 metros e ficha 2P+T Espessura da mesa compatível: 6-50 mm
1	6 549 76	Correntes fortes Composição: - 4 x tomadas 2P+T Schuko
1	6 549 74	Correntes fortes Composição: - 3 x tomadas 2P+T Schuko - 1 x carregador USB Tipo-A + Tipo-C 15 W
1	6 549 75	Correntes fortes e correntes fracas Composição: - 3 x tomadas 2P+T Schuko - 2 x tomadas RJ 45 cat. 6 UTP - 1 x carregador USB Tipo-A + Tipo-C 15 W
1	6 549 77	Correntes fortes Composição: - 4 x tomadas 2P+T Schuko - 2 x tomadas RJ 45 cat. 6 UTP

Emb. Ref. Incara™ Torre 120

		Perfuração Ø 121 mm Acabamento metálico preto Abertura automática Funções ficam acessíveis nos 4 lados Ideal para mesas redondas Com cabo de 2 metros e ficha 2P+T Espessura da mesa compatível: 6-80 mm
1	6 549 82	Correntes fortes Composição: - 4 x tomadas 2P+T Schuko - 2 x carregadores USB Tipo-A + Tipo-C 15 W
1	6 549 83	Correntes fortes e correntes fracas Composição: - 4 x tomadas 2P+T Schuko - 2 x carregadores USB Tipo-A + Tipo-C 15 W - 1 x carregador por indução Qi, sem fios (material em vidro, com luz indicadora para visualizar o estado do carregador)

Incara™ Top Access

características técnicas

■ Dimensões (mm)

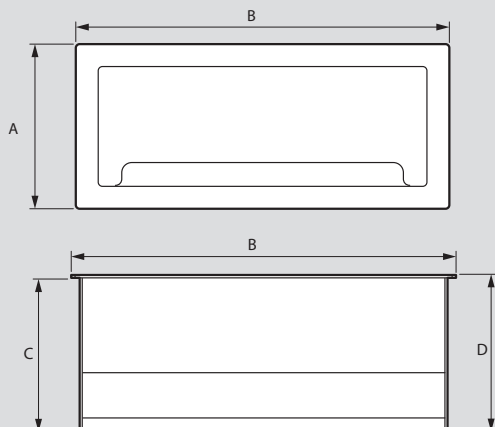

	A	B	C	D
Incara™ Top Access 295	130	295	120	122.2
Incara™ Top Access 385		385		

■ Recorte para os cantos

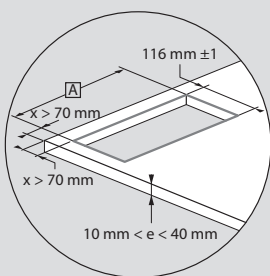

	6 548 70/71/72	6 548 73/74/75
A	284 mm ± 1	374 mm ± 1

Nota: Para outros cortes, consultar a ficha técnica do produto disponível online.

■ Inserção e fixação

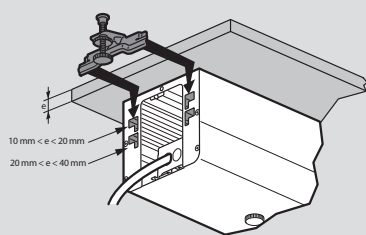
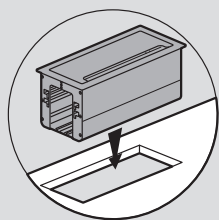

■ Instalação de um bloco de tomadas

Bloco multitomas Legrand tradicional

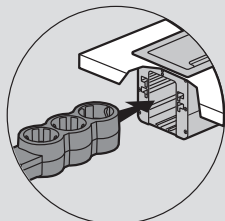

Bloco de escritório Legrand tradicional

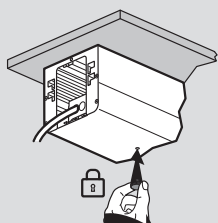
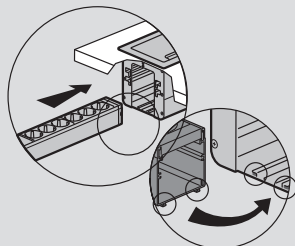

Incara™ Torre 60 e 120

características técnicas

■ Incara™ Torre 60

Dimensões de furação

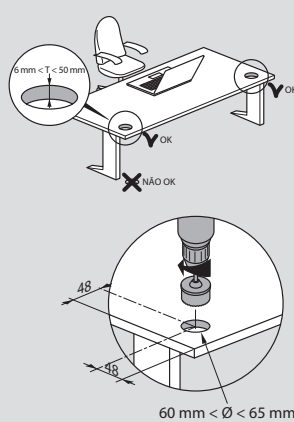

Utilização

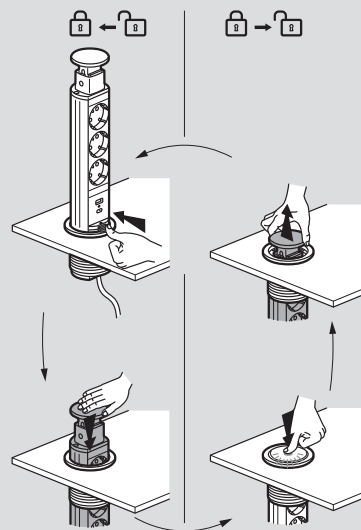

■ Incara™ Torre 120

Dimensões de furação

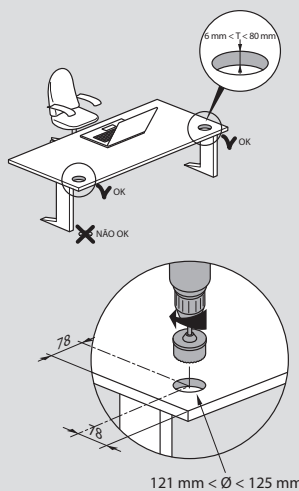

Utilização

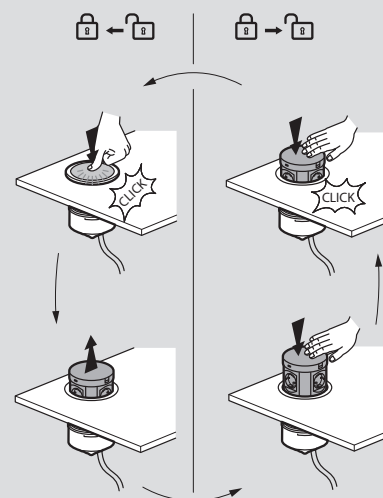



Características técnicas, p. 67

Produto móvel, equipado com base Zamak e superfície antiderrapante
Acessório de fixação (Suporte, ref. 6 549 38) a ser encomendado separadamente

Emb.	Ref.	Kits carregadores USB Tipo-A + Tipo-C - 15 W	Emb.	Ref.	Coberturas de acabamento	
1	6 549 22	Com cobertura de acabamento integrada e cabo trançado (cobertura tecido) comprimento 2,5 m Alimentação 110-240 V~ - 50/60 Hz Em conformidade com a norma IEC 62368-1 1 elemento ○ Branco ● Preto	1	6 549 31	Montagem por encaixe Fixação por ¼ de volta e com sistema antirroubo integrado 1 elemento ● Carvalho ● Cimento	
1	6 549 23		1	6 549 30		
1	6 549 18	Carregadores USB Tipo-A + Tipo-C - 15 W Com cabo trançado de 2,5 m (cobertura tecido) Alimentação 110-240 V~ - 50/60 Hz Em conformidade com a norma IEC 62368-1 1 elemento Bases a serem equipadas com coberturas para acabamento de 1 elemento, ref. 6 549 30/31/32/33 ○ Branco ● Preto	1	6 549 32	2 elementos ● Carvalho ● Cimento ○ Branco plástico ● Preto plástico	
1	6 549 20		1	6 549 33		
1	6 549 06	Tomadas 2P+T Schuko à face Tomadas especialmente adaptadas para utilização em áreas de grande movimento (foram testadas até 30 000 operações) 2P+T tipo Schuko - 16 A - 250 V~ - 50/60 Hz Equipadas com obturadores de proteção Com cabo trançado de 2,5 m (cobertura tecido) Em conformidade com a norma IEC 60881-1 1 elemento Bases a serem equipadas com coberturas para acabamento de 1 elemento, ref. 6 549 30/31/32/33 ○ Branco ● Preto	1	6 549 35	Suporte de fixação Acessório de fixação: Suporte metálico inclinado para colocação ergonómica perto do utilizador Compatível com Incara Electr'On de 1 e 2 elementos ● Preto	
1	6 549 07		1	6 549 34		
1	6 549 10	Tomadas 2P+T Schuko à face + carregadores USB Tipo-A + Tipo-C 15 W Tomadas especialmente adaptadas para utilização em áreas de grande movimento (foram testadas até 30 000 operações) Com cabo trançado de 2,5 m (cobertura tecido) 2P+T: tipo Schuko, 16 A, 250 V~, 50/60 Hz Equipadas com obturadores de proteção Conformes com a norma IEC 60881-1 USB: alimentação 110-240 V~ - 50/60 Hz Em conformidade com a norma IEC 62368-1 2 elementos Bases a serem equipadas com coberturas para acabamento de 2 elementos, ref. 6 549 34/35/36/37 ○ Branco ● Preto	1	6 549 36	1	6 549 38
1	6 549 11		1	6 549 37		

Outras configurações ou outros acabamentos disponíveis sob consulta ou através do software pCon

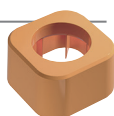

Incara™ Electr'On

características técnicas

■ Dimensões (mm)

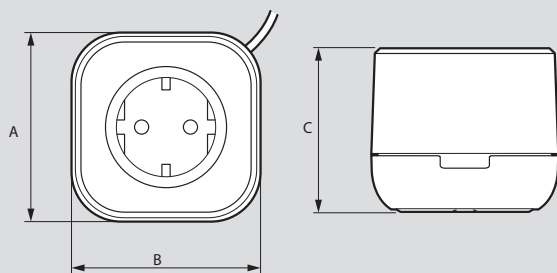

Refs.	A	B	C
6 549 06/07/18/20/22/23	76	76	66,3

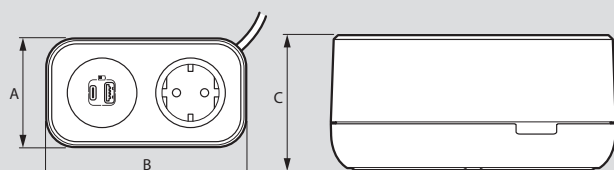

Refs.	A	B	C
6 549 08/09/10/11	76	140	66,4

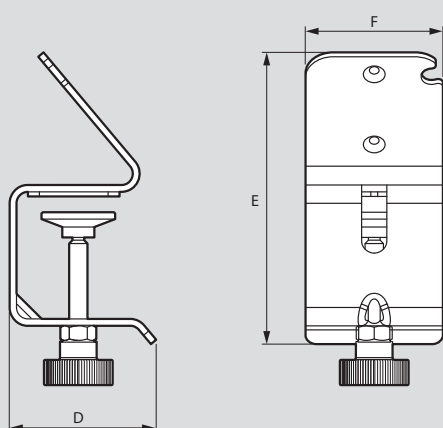

Refs.	D	E	F
6 549 38	64	127	60

■ Montagem do acabamento na base

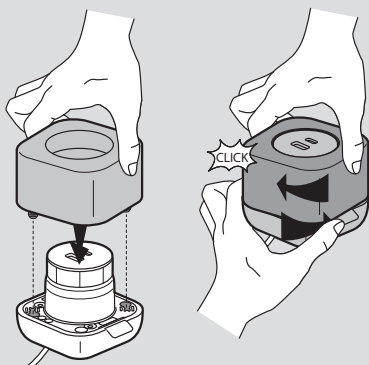

■ Montagem do acabamento na base (continuação)

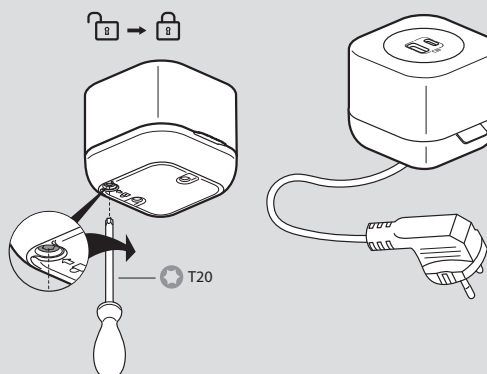

■ Instalação sobre o suporte de fixação ref. 6 549 38

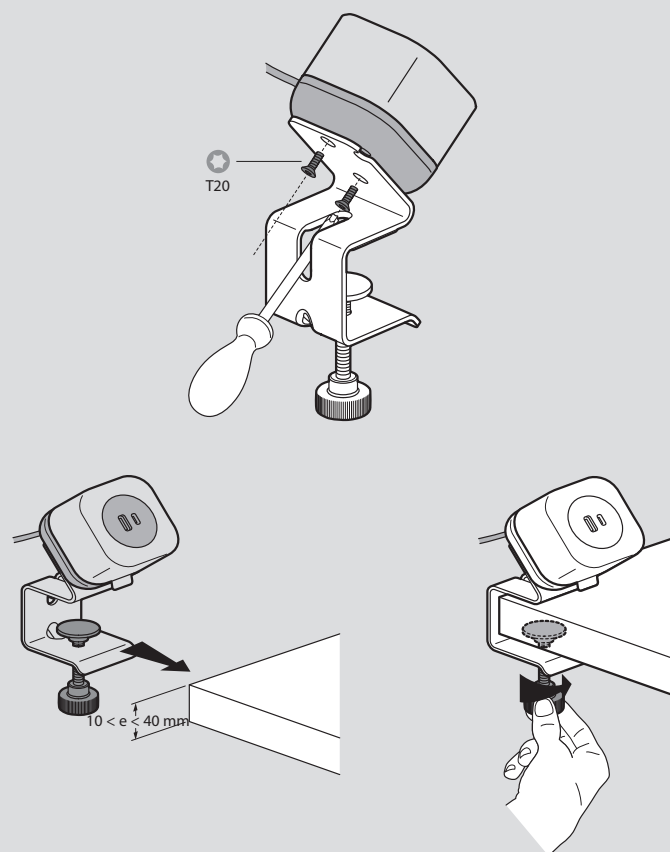

Incara™ On Desk pré-equipados

fornecidos com cabo de alimentação



Incara™ On Desk vazios, a equipar



6 535 65



6 535 68

Blocos com corpo em alumínio, tomadas brancas
Tomadas 2P+T, tipo Schuko - 16 A - 250 VA, equipadas com obturadores de proteção

Blocos fornecidos cablados e equipados com cabo de 3 metros de comprimento e com ficha 2P+T (H05VVF, 3G, 1,5 mm²)

Em conformidade com a norma IEC 60884-1

Potência máxima 3680 W em 230 V~ por circuito



0 546 90



0 546 99



0 546 91



0 546 92

Emb. Ref. Incara™ On Desk blocos de secretária com tomadas de energia

Emb.	Ref.	Descrição
1	6 535 65	Com interruptor luminoso Composição: - 4 x tomadas 2P+T Schuko - 1 interruptor luminoso
1	6 535 66	Com interruptor luminoso Composição: - 6 x tomadas 2P+T Schuko - 1 interruptor luminoso
1	6 535 67	Com carregador USB Tipo-A + Tipo-C - 3 A / 15 W Composição: - 3 x tomadas 2P+T Schuko - 1 x carregador USB Tipo-A + Tipo-C 15 W
1	6 535 68	Com tomadas com encravamento Composição: - 2 x tomadas 2P+T Schuko (brancas, tradicionais) - 2 x tomadas 2P+T Schuko vermelhas, com um dispositivo de encravamento - 2 x tomadas RJ 45 cat. 6 UTP de 1 módulo

Também podem receber carregadores USB

Emb. Ref. Incara™ On Desk blocos de secretária vazios, para serem equipados

Emb.	Ref.	Descrição
1	0 546 90	A equipar com funções de mecanismos Mosaic™ Bloco vazio para 8 módulos Mosaic™
1	0 546 91	Bloco vazio para 12 módulos Mosaic™
1	0 546 92	Bloco vazio para 16 módulos Mosaic™

Emb.	Ref.	Descrição
20	0 546 99	Acessório Acessório de apoio para fixar o bloco de secretária ao mobiliário

Incara™ Link'On

para salas de reunião



Incara™ Link'On

características técnicas



6 548 88

Blocos móveis (portáteis), equipados com múltiplas tomadas prontas a usar para salas de reunião
 Permitem a ligação de dispositivos multimédia o mais próximo possível do utilizador, sem ter de perfurar o mobiliário
 Potência máxima: 3680 W em 230 V~ por circuito
 Tomadas 2P+T: tipo Schuko, 16 A - 250 V~ - 50/60 Hz - equipadas com obturadores de proteção
 Carregadores USB: alimentação 110-240 V~ - 50/60 Hz

Emb.	Ref.	Incara™ Link'On unidade autónoma
1	6 548 86	Com cabo de 2,5 m de comprimento (revestido por tecido) e ficha 2P+T Composição: - 6 x tomadas 2P+T à face ● Preto
1	6 548 87	Incara™ Link'On unidades extensíveis Com cabo de 2,5 m de comprimento (revestido por tecido) e ficha 2P+T Podem ser associadas com a unidade de extensão ref. 6 548 89 para permitir ter um maior número de utilizadores ● Preto Composição: - 4 x tomadas 2P+T Schuko - 2 x carregadores USB Tipo-A + Tipo-C 15 W - 1 x cabo HDMI (2 metros) - Conector Wieland GST18i3 integrado para ligação com a unidade de extensão ref. 6 548 89
1	6 548 88	● Preto Composição: - 4 x tomadas 2P+T Schuko - 2 x carregadores USB Tipo-A + Tipo-C 15 W - Conector Wieland GST18i3 integrado para ligação com a unidade de extensão ref. 6 548 89
1	6 548 89	Extensão para Incara™ Link'On Com cabo de alimentação (comprimento 1,5 m) e equipado com conector Wieland GST18i3 ● Preto Unidade de extensão para Link'On ref. 6 548 87/88 Composição: - 4 x tomadas 2P+T Schuko - 2 x carregadores USB Tipo-A + Tipo-C 15 W

Combinção de 2 Incara™ Link'On extensíveis

Refs. 6 548 87/88/89

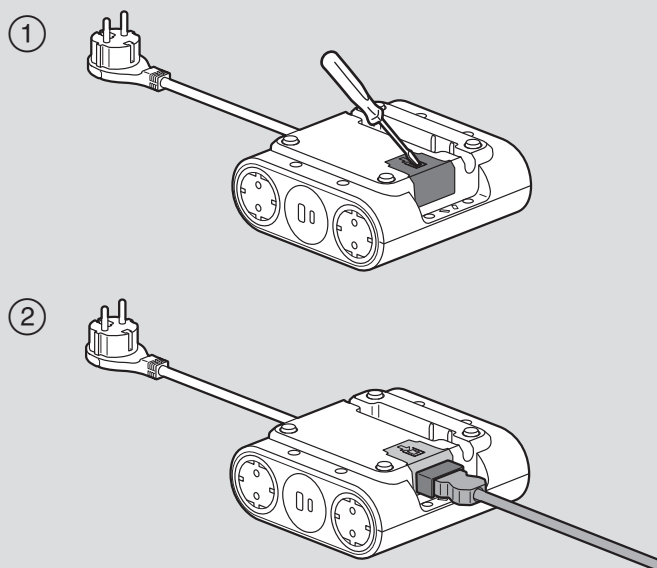

Incara™ Link'On 6 tomadas numa sala de reuniões

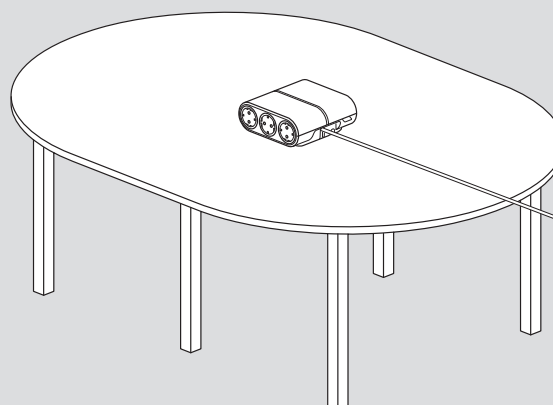

Utilização de 2 unidades Incara™ Link'On 4 tomadas juntas numa sala de reuniões

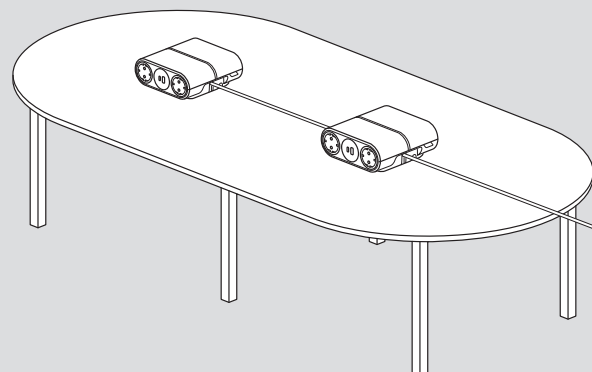

Incara™ Vértebra

para escritórios e bancadas de trabalho



Incara™ Vértebra

características técnicas



6 549 92

6 549 90

Permite a gestão vertical dos cabos entre a secretária e o chão, bem como a passagem horizontal de cabos diretamente sob uma superfície de secretária

Emb.	Ref.	Incara™ Vértebra de escritório
		2 compartimentos - 120 cm
		Duas utilizações possíveis:
		- posição fixa com rotação em torno de 2 eixos
		- posição flexível com rotação em torno de 4 eixos
		Fixação por parafusos (não fornecidos) ou adesivos de dupla face (fornecidos)
		Ideal para distribuição horizontal dos cabos
1	6 549 92	● Cinzento
1	6 549 93	● Preto
		4 compartimentos - 80 cm
		Vertical
		Base metálica pesada
		Pode ser aparafusada na parte de baixo do tampo da secretária ou inserida num recorte de Ø 80 mm
1	6 549 90	● Cinzento
1	6 549 91	● Preto

Dimensões (mm)

Vértebra 2 compartimentos

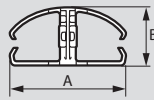

A	54
B	27

Raio de curvatura

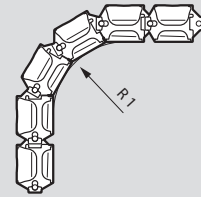

R1 50 min.

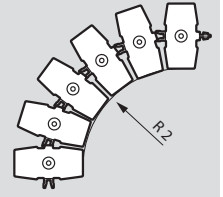

R2 80 min.

Vértebra 4 compartimentos

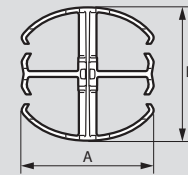

A	54
B	54

Raio de curvatura

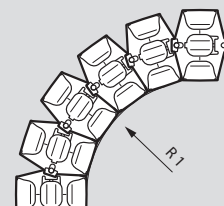

R1 80 min.

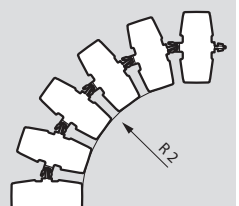

R2 80 min.

Vértebras de 2 compartimentos

Posição fixa



Posição flexível

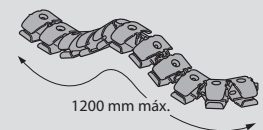
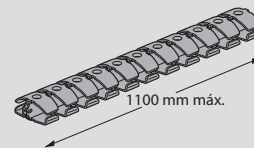

Fixação das vértebras de 2 compartimentos

Com parafusos Ø 3,5 mm máx. (não fornecidos)

Com adesivos de dupla face (fornecidos)

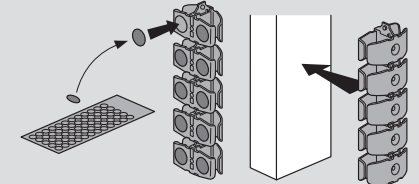
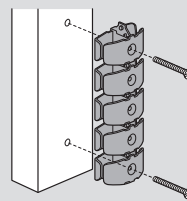

Temperatura de instalação recomendada: de +15 °C a +25 °C

Fixação das vértebras de 4 compartimentos

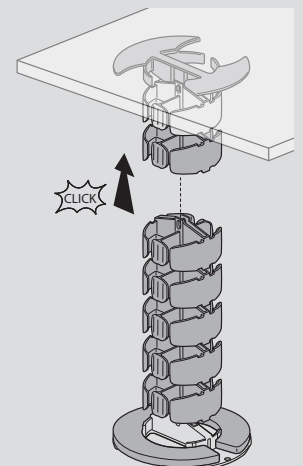
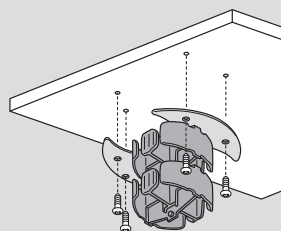

Blocos multitomadas

com estação de carregamento



6 945 00



6 945 06

Características técnicas, p. 72

Apenas para utilização em interiores

Emb.	Ref.	Bloco multitomadas com carregador sem fios (indução) e portas USB - ideal para mesas de cabeceira e postos de trabalho
		10 A - 230 V - 2.300 W máx. Estações de carregamento compactas, com 5 pontos de ligação. Compostas por: - 2 x tomadas 2P+T Schuko à face - 1 x carregador sem fios para Smartphones com certificação Qi, 10 W, com superfície anti deslizante e indicador de carregamento - 1 x carregador USB Tipo-A + Tipo-C 3 A / 15 W - cabo de alimentação (2 m), preto, 3 x 1,5 mm ²
3	6 945 00	● Creme/Cinzentos-escuro
3	6 945 06	● Branco/Cinzentos-escuro

Blocos multitomadas

multifunções



6 948 10



6 948 11

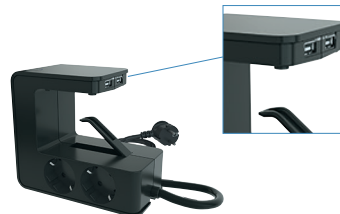

6 948 12

Características técnicas, p. 72

Apenas para utilização em interiores

Emb.	Ref.	Blocos multitomadas com suporte para um tablet
		16 A - 230 V - 3680 W máx. Equipados com: - 3 x tomadas 2P+T Schuko - 2 x portas USB Tipo-A (3,9 A no total) - 1 suporte anti deslizante para tablet - 1 interruptor luminoso para Ligar/Desligar, com disjuntor que permite o rearme manual (16 A) - cabo de alimentação (1,5 m), 3 x 1,5 mm ²
1	6 948 10	○ Branco
1	6 948 11	● Preto

Emb.	Ref.	Bloco multitomadas de encaixe (formato "U")
		16 A - 230 V - 3680 W máx. Equipado com: - 4 x tomadas 2P+T Schuko - 2 x portas USB Tipo-A (3,4 A no total) - 1 interruptor luminoso para Ligar/Desligar - cabo de alimentação (1,5 m), 3 x 1,5 mm ² - rotativo, pode ser rodado a 90° Encaixa-se facilmente numa mesa ou numa secretária (espessura máxima: 63 mm) Permite ocultar todas as suas tomadas debaixo de uma secretária, deixando, ao mesmo tempo, os seus módulos de carregamento por USB facilmente acessíveis
10	6 948 12	● Preto

Blocos multitomadas para espaços dedicados

características técnicas

Bloco multitomadas com estação de carregamento (carregador sem fios + portas USB), ref. 6 945 00/06

Exemplo de utilização



Disponível em dois acabamentos, para uma integração perfeita em ambientes de trabalho ou de vida



Dimensões (mm)

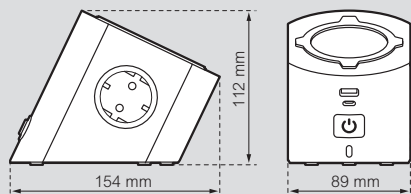

Bloco multitomadas com suporte para tablet, ref. 6 945 10/11

Exemplos de utilização



Bloco multitomadas com suporte para tablet, ref. 6 945 10/11 (continuação)

Exemplo de utilização



Bloco multitomadas de encaixe (formato "U"), ref. 6 948 12

Dimensões (mm)

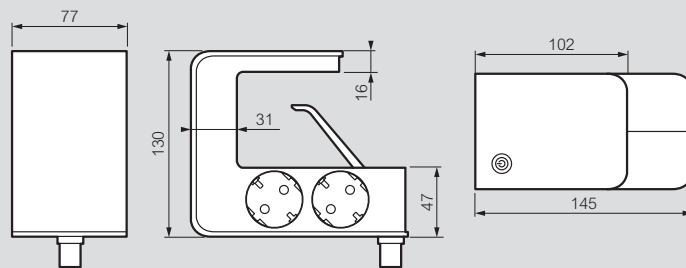

Índice de referências do catálogo



Refs.	Pág.	Emb.	Refs.	Pág.	Emb.	Refs.	Pág.	Emb.	Refs.	Pág.	Emb.	Refs.	Pág.	Emb.
0 546 00			6 547 12	55	1	6 547 46	58	1	6 548 00			6 548 63	61	1
0 546 90	68	1	12F	55	1	47	58	1	6 548 00	58	1	65	61	1
91	68	1	13	55	1	48	58	1	01	58	1	70	64	1
92	68	1	13F	55	1	49	58	1	02	58	1	71	64	1
99	68	20	14	55	1	50	58	1	03	58	1	72	64	1
0 776 00			14F	55	1	51	58	1	04	58	1	73	64	1
0 776 38L	56	1	15	55	1	55	58	1	05	58	1	74	64	1
39L	56	1	15F	55	1	56	58	1	06	58	1	75	64	1
40L	56	1	16	55	1	57	58	1	07	58	1	86	69	1
41L	56	1	16F	55	1	59	58	1	08	58	1	87	69	1
42L	56	1	25	54	1	60	58	1	09	58	1	88	69	1
43L	56	1	25F	54	1	61	58	1	10	58	1	89	69	1
45L	56	1	26	54	1	63	58	1	11	58	1	6 549 00		
46L	56	1	26F	54	1	64	58	1	12	58	1	6 549 06	66	1
6 535 00			27	54	1	65	58	1	14	58	1	07	66	1
6 535 65	68	1	27F	54	1	79	61	1	22	58	1	08	66	1
66	68	1	28	54	1	80	61	1	23	58	1	09	66	1
67	68	1	28F	54	1	81	61	1	24	58	1	10	66	1
68	68	1	30	54	1	85	61	1	25	58	1	11	66	1
6 547 00			30F	54	1	86	61	1	26	58	1	18	66	1
6 547 10	55	1	31	54	1	87	61	1	28	58	1	20	66	1
10F	55	1	31F	54	1	89	61	1	54	61	1	22	66	1
11	55	1	32	54	1	90	61	1	55	61	1	23	66	1
11F	55	1	32F	54	1	91	61	1	56	61	1	30	66	1
			33	54	1	93	61	1	57	61	1	31	66	1
			33F	54	1	99	54, 55	1	62	61	1	32	66	1
			39	54	15							6 945 00		
												6 945 00	71	3
												06	71	3
												6 498 10		
												6 948 10	71	1
												11	71	1
												12	71	10



* Chamada para rede fixa nacional



SIGA-NOS TAMBÉM EM:

-  www.legrand.pt
-  contacto@legrand.pt
-  www.facebook.com/LegrandPortugal
-  <https://www.instagram.com/legrandportugal/>
-  <https://www.linkedin.com/company/legrandportugal/>
-  <https://www.youtube.com/user/MarketingLegrandPT>



LEGRAND ELÉCTRICA, S.A.
Lagoas Park, Edifício 10 - 1.º Andar
2740-271 Porto Salvo
Oeiras - Portugal

Tel.: +351 214 548 800*

* Chamada para rede fixa nacional