

LIGAR, (RE) CARREGAR, ORGANIZAR



SOLUÇÕES PARA
LIGAÇÃO

#LegrandImprovingLives

 **legrand**[®]

NOVAS SOLUÇÕES PARA LIGAÇÃO

Múltiplas utilizações, para múltiplos benefícios.
Independentemente da sua atividade e do espaço disponível, os blocos multtomadas Legrand oferecem-lhe tranquilidade e tornam a sua vida mais eficiente. Uma solução prática, inovadora e atrativa, sempre ao seu alcance.

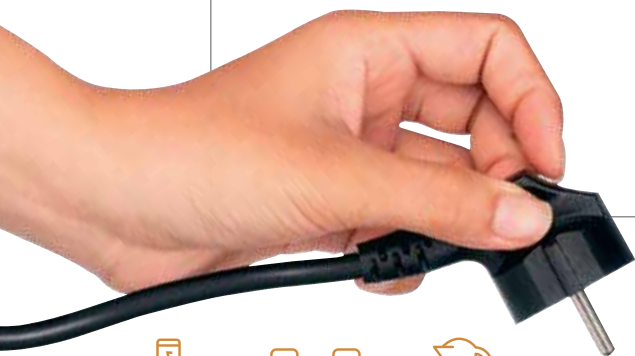



ÍNDICE

SOLUÇÕES UNIVERSAIS

Ligue tudo de forma simples com fichas duplas, triplas e blocos multitomadas **02**

(Re)carregue, proteja, oriente com blocos multitomadas rotativos **06**

SOLUÇÕES PARA ESPAÇOS DEDICADOS



Bloco multitomadas angular **10**

Bloco multitomadas para a área de multimédia **12**

Bloco multitomadas vertical com proteção contra sobretenções (SPD) **14**

Bloco multitomadas com carregador sem fios **16**

PÁGINAS DO CATÁLOGO **18**



LIGUE TUDO DE FORMA SIMPLES



PARA AS SUAS NECESSIDADES
QUOTIDIANAS

FICHAS DUPLAS E TRIPLAS DE ACESSO FRONTAL



Com as duplas e triplas, tem sempre uma tomada de reserva para ligar os seus aparelhos.

⊕ A orientação da tomada facilita a ligação dos seus dispositivos.

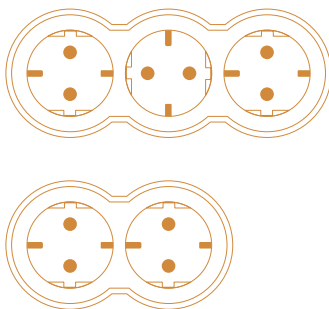

CARACTERÍSTICAS

2 a 3
Tomadas 2P+T

- Branco/ cinzento claro
- Preto/cinzento escuro

FICHA TRIPLA DE ACESSO LATERAL



A ficha tripla de acesso lateral é a solução ideal para ligar dispositivos em espaços apertados.

CARACTERÍSTICAS

3 tomadas 2P+T

- Branco/cinzento escuro
- Alumínio/cinzento escuro

FICHA TRIPLA ROTATIVA COM USB



Dispõe de 2 tomadas sempre acessíveis e de 2 tomadas USB tipo-C Power Delivery de 20 W para carregamento rápido dos seus dispositivos, como smartphones ou tablets.

⊕ Graças ao seu corpo rotativo, a ficha tripla rotativa é simples de usar no seu quotidiano.



CARACTERÍSTICAS

2 tomadas 2P+T

2 tipo-C Power Delivery de 20 W

180° Corpo rotativo

- Branco/cinzento escuro
- Alumínio/cinzento escuro

FICHA DUPLA EXTRAFINA COM CARREGADOR USB



Dispõe de 2 tomadas 2P na parte inferior e USB A+C para carregar os seus dispositivos.

⊕ Possui também um suporte para o smartphone e um sistema de armazenamento para a extremidade do cabo.



CARACTERÍSTICAS

2 tomadas 2P

USB tipo-A
USB tipo-C

Branco/cinzento escuro



> Consulte a tabela na p. 18

LIGUE TUDO DE FORMA SIMPLES



Acrescente as tomadas necessárias

Soluções quotidianas eficientes para todas as suas ligações em espaços interiores.



BRANCO/
CINZENTO CLARO

BRANCO/ AZUL CLARO*
*só disponível sem interruptor

PRETO/
CINZENTO ESCURO

Um design minimalista de elevada qualidade. O bloco multitomas Legrand tem um formato arredondado e atrativo.

Bloco multitomas disponível em três acabamentos, para que se possa integrar totalmente no seu ambiente de trabalho ou lazer.



Otimize as suas ligações graças às tomadas orientadas.



Dispõe de 2 tomadas sempre acessíveis que permite carregar os seus dispositivos com USB A+C, como smartphones ou tablets.

CARACTERÍSTICAS

3 a 6
tomadas 2P+T

Sem cabo
Cabo de 1,5 m
Cabo de 3 m
Cabo de 5 m

Branco/cinza claro
 Branco/azul
 Preto/cinza escuro

OPCIONAL

Interruptor ON/
OFF luminoso

USB tipo-A
 USB tipo-C



> Consulte a tabela na p. 18

(RE)CARREGAR, PROTEGER, ORIENTAR



O bloco multitomadas que oferece ainda mais...

Um design Legrand que simplifica todas as utilizações!

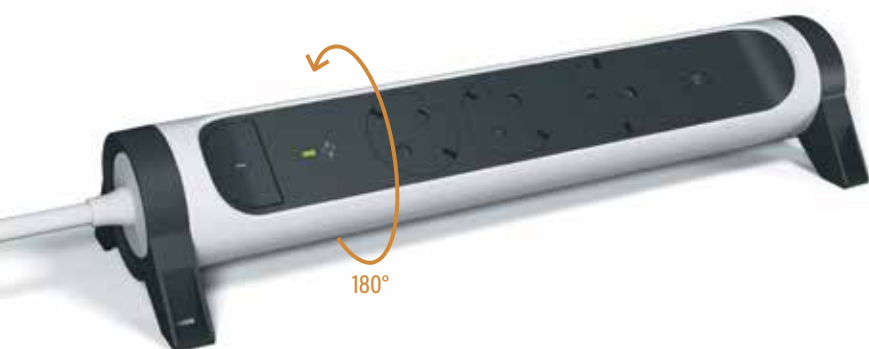

Um design cilíndrico exclusivo e engenhoso para maior comodidade. Graças ao seu corpo rotativo, pode orientar as tomadas de acordo com as suas necessidades.



Pode fixar o bloco multitomadas na horizontal ou na vertical, utilizando parafusos ou braçadeiras de acordo com a sua preferência.



O bloco multitomadas rotativo está equipado com tomadas orientadas para otimizar as ligações e garantir espaço suficiente para ligar um transformador.

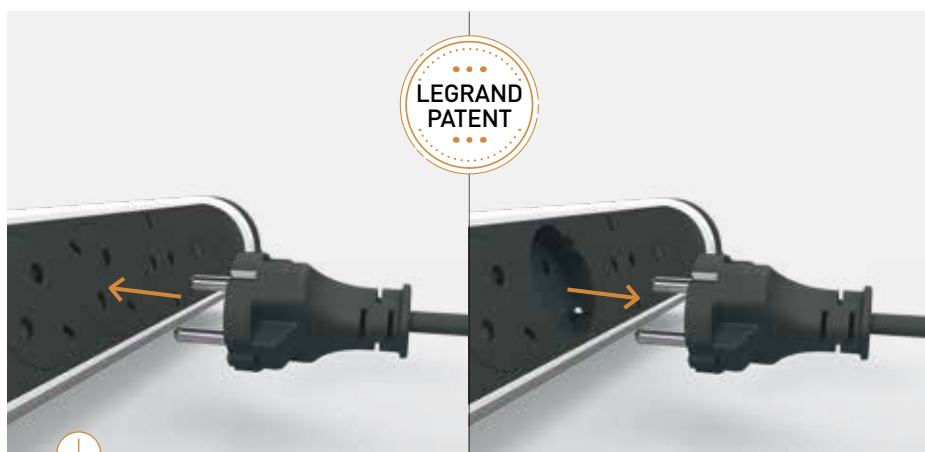

Com a tomada à face Legrand, dispõe de uma tomada segura e atrativa que evita a acumulação de pó. O encaixe da tomada só recua quando é introduzida uma ficha.

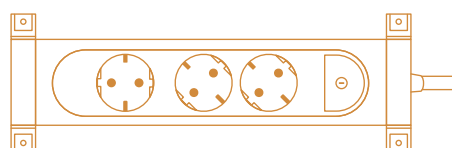

> Consulte a tabela na p. 19

(RE)CARREGAR, PROTEGER, ORIENTAR



... com funções que satisfazem todas as suas necessidades

Para além do seu design cilíndrico e das tomadas à face, permite também ligar os seus dispositivos móveis USB tipo-C. Funções como a proteção contra sobretensões, a indicação de carga e o disjuntor integrado garantem-lhe tranquilidade independentemente dos tipos de utilização.



O bloco multitomadas pode ser utilizado para ligar todos os seus dispositivos. O USB tipo-C incorporado na parte frontal, permite que as tomadas continuem a ser utilizadas.



O bloco multitomadas também está disponível numa versão equipada com proteção contra sobretensões (SPD) com indicador luminoso para proteger os seus aparelhos contra sobretensões.

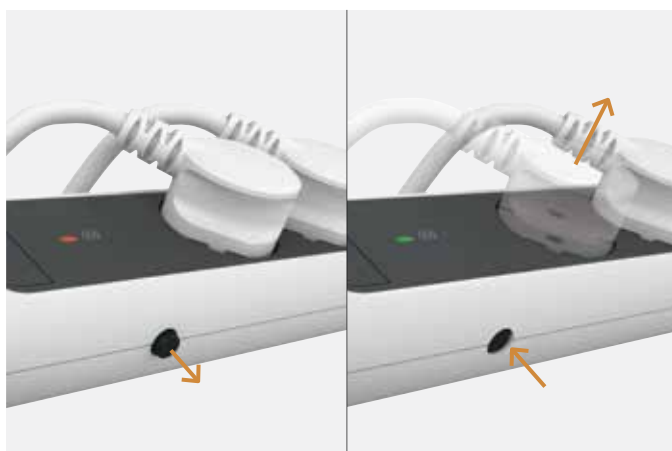

Disjuntor de sobrecarga para proteção contra riscos de sobreaquecimento. O indicador luminoso de carga aumenta a segurança graças à indicação do consumo de energia. A unidade é desligada se a sua potência máxima for excedida. Pode ser efetuada manualmente o rearme após desligar um ou mais dispositivos.

CARACTERÍSTICAS

3 a 6 tomadas à face 2P+T

Interruptor ON/OFF luminoso

180° Corpo rotativo

Sem cabo
Cabo de 1,5 m
Cabo de 3 m
Cabo de 5 m

Branco/
cinzento escuro
Preto/
cinzento escuro

OPCIONAL

Proteção contra sobretensões com indicador LED

2 tipo-C Power Delivery de 20 W

Indicador de carga

Disjuntor integrado rearmável



> Consulta a tabela na p. 19

OTIMIZE TODOS OS ESPAÇOS DISPONÍVEIS



DETALHES QUE FAZEM TODA A DIFERENÇA



QUARTO



SALA DE ESTAR



ESCRITÓRIO



COZINHA



Bloco multitomadas angular

Instale onde deseje e desfrute da satisfação de uma superfície de trabalho bem organizada.



○ ○ O bloco multitomadas angular está disponível em dois acabamentos: Branco/alumínio e Branco.

O bloco multitomadas angular foi concebida para se adaptar perfeitamente à sua superfície de trabalho, de forma a estar sempre otimizada.

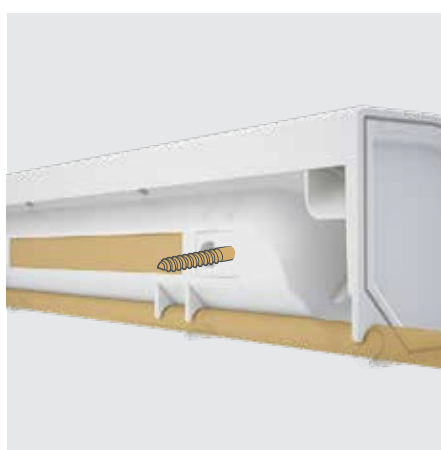

CARACTERÍSTICAS VERSÃO BRANCO/ALUMÍNIO

3 tomadas à face 2P+T

USB tipo-A
 USB tipo-C

Sem cabo
Cabo de 1 m

VERSÃO BRANCO

4 tomadas à face 2P+T

Sem cabo
Cabo de 1 m



Pode fixar na horizontal ou na vertical, para manter a sua superfície de trabalho desobstruída.

O bloco multitomadas pode ser fixada por parafusos ou fita adesiva de dupla face. A passagem do cabo localizada na parte traseira permite-lhe encaminhar o cabo para a direita ou para a esquerda, de acordo com as suas necessidades.

ARMAZENE, ORGANIZE, PROTEJA

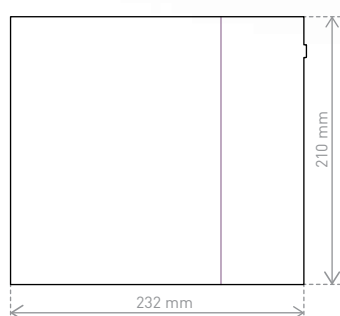

UM DESIGN EXCLUSIVO PARA UMA INTEGRAÇÃO PERFEITA NA ÁREA DA TELEVISÃO

QUARTO



SALA DE ESTAR



ESCRITÓRIO



COZINHA



Bloco multitomadas para a sua área de multimédia



O bloco multitomadas dedicado à área da TV permite-lhe ligar até 8 dispositivos, bem como organizar os seus cabos. O seu espaço multimédia nunca esteve tão organizado! O bloco multitomadas pode também proteger todos os seus equipamentos multimédia contra descargas atmosféricas graças à proteção contra sobretensões integrada.

CARACTERÍSTICAS

 4 tomadas 2P+T

 4 tomadas 2P

 Interruptor ON/OFF luminoso

 Proteção contra sobretensões com indicador LED

 Cabo de 2 m

Graças ao seu acabamento de elevada qualidade e à sua cobertura em alumínio, o bloco multitomadas integra-se perfeitamente no mobiliário e nos equipamentos multimédia (TV, sound bar, consola de jogos, router, leitor de DVD/Blu-ray, etc.).



O bloco multitomadas possui um interruptor principal luminoso e proteção contra sobretensões.

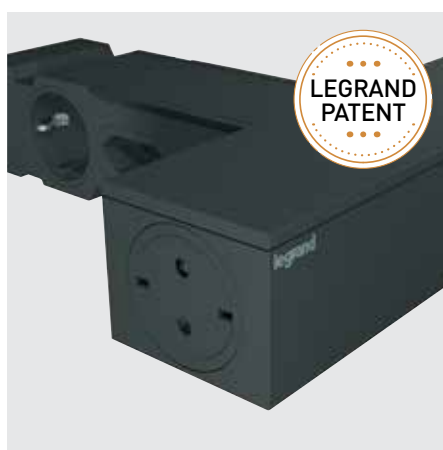

A Legrand detém uma patente exclusiva para a tomada à face: o encaixe da tomada só recua quando é introduzida uma ficha. Isto proporciona-lhe uma tomada segura e atrativa que evita a acumulação de pó.



O bloco multitomadas para a área da TV permite-lhe organizar os cabos discretamente sob a sua cobertura de alumínio.

**GIRE,
LIBERTE,
ATIVE**

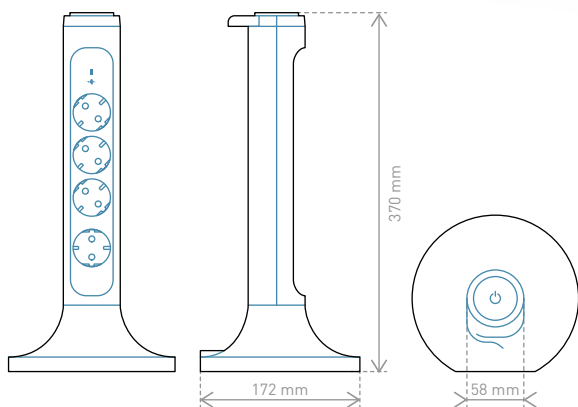

UM DESIGN ELEGANTE
COM A MÁXIMA
DISCRIÇÃO

QUARTO



SALA DE ESTAR



ESCRITÓRIO



COZINHA



Carregue os seus dispositivos e liberte o seu espaço de trabalho

Bloco multitomadas rotativo com um design vertical exclusivo, equipado com 4 tomadas à face para uma utilização segura e elegante que evita a acumulação de pó.

CARACTERÍSTICAS

 4 tomadas à face 2P+T

 Interruptor ON/OFF luminoso

 Proteção contra sobretensões com indicador LED

 Cabo de 2 m



Discreto e atrativo, permite ligar até 4 dispositivos 2P+T para ligações permanentes no escritório (candeeiros, telefone fixo, impressora, monitor de computador, etc.).



Graças ao acessório de gestão de cabos, o espaço por baixo da secretária fica organizado e desimpedido.

COMPACTO, PRÁTICO, SEMPRE AO SEU ALCANCE

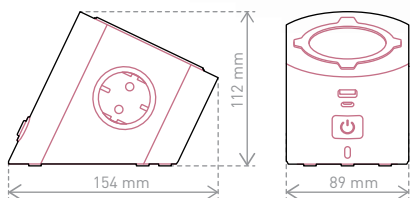

CONCEBIDO PARA OS
AMANTES DE TECNOLOGIA

QUARTO



SALA DE ESTAR



ESCRITÓRIO



COZINHA



Bloco multtomadas compacto e prático, com carregador sem fios

Carregue o seu smartphone rapidamente através do carregador de indução, graças à sua estação de carregamento sem fios ou utilizando as tomadas USB tipo-A e ou USB tipo-C.



A solução ideal para a casa ou para o escritório.



Coloque o seu smartphone na superfície angular antideslizante, mantenha-se atento às suas mensagens enquanto o seu smartphone carrega sem fios e em segurança.

CARACTERÍSTICAS

2 tomadas à face 2P+T

USB tipo-A
USB tipo-C

10 W
carregamento por indução

Indicador de carregamento sem fios

Interruptor ON/
OFF luminoso

Cabo de 2 m



A estação de carregamento está disponível em 2 acabamentos para que se possa integrar perfeitamente no seu ambiente de trabalho ou nas suas áreas de lazer.







A forma e o material da superfície antideslizante garantem que o seu smartphone se mantenha firme na estação de carregamento, mesmo quando o está a utilizar.



Blocos multtomadas

Tomada 2P+T tipo "sch"

BLOCOS MULTITOMADAS PARA ESPAÇOS DEDICADOS											
Produto	N.º de tomadas		Cabo	USB	SPD ⁽¹⁾ / MCB ⁽²⁾ e indicador	Carregador sem fios	Cor				
	2P	2P+T					○ Branco	● Preto	◐ Creme/ cinzento escuro	◑ Branco/ cinzento escuro	○ Branco/ alumínio
	-	2	2 m 3G 1,5 mm ²	tipo-A + tipo-C	-	Sim	-	-	6 945 00	6 945 06	-
	-	3	-	tipo-A + tipo-C	-	-	-	-	-	-	6 945 04
	-	3	1 m 3G 1,5 mm ²	tipo-A + tipo-C	-	-	-	-	-	-	6 945 02
	-	4	-	-	-	-	6 945 03	-	-	-	-
-	4	1 m 3G 1,5 mm ²	-	-	-	-	6 945 01	-	-	-	-
	4 (6 A)	4	2 m 3G 1,5 mm ²	-	SPD	-	-	6 945 95	-	-	-
	-	4	2 m 3G 1,5 mm ²	-	Sim	-	-	-	-	6 945 05	-

(1): Proteção contra sobretensões
(2): Disjuntor em miniatura

Blocos multitomadas

Tomada 2P+T tipo "sch" (continuação)

BLOCOS MULTITOMADAS PARA UTILIZAÇÃO UNIVERSAL							
Produto	Número de tomadas 2P+T	Cabo	USB	SPD ⁽¹⁾ e indicador LED	MCB ⁽²⁾ e indicador de sobrecarga	Cor	
						● Branco/cinza escuro	● Preto/cinza escuro
	3	Sem cabo	-	-	-	6 945 43	-
		1,5 m 3G 1,5 mm ²	-	-	-	6 945 27	6 945 28
			2 x USB tipo-C	-	-	6 944 40	6 944 42
		2 x USB tipo-C	Sim	-	6 944 28	6 944 30	
		3 m 3G 1,5 mm ²	-	-	-	6 945 35	-
5 m 3G 1,5 mm ²	-	-	-	6 945 41	-		
	4	Sem cabo	-	-	-	6 945 44	6 945 45
		1,5 m 3G 1,5 mm ²	-	-	-	6 945 29	6 945 30
			-	Sim	-	6 945 07	6 945 11
		-	-	Sim	6 945 25	-	
3 m 3G 1,5 mm ²	-	-	-	6 945 36	6 945 37		
	5	Sem cabo	-	-	-	6 945 46	-
		1,5 m 3G 1,5 mm ²	-	-	-	6 945 31	6 945 32
			2 x USB tipo-C	-	-	6 944 41	6 944 43
		2 x USB tipo-C	Sim	-	6 944 29	6 944 31	
		3 m 3G 1,5 mm ²	-	-	-	6 945 38	-
5 m 3G 1,5 mm ²	-	-	-	6 945 42	-		
	6	Sem cabo	-	-	-	6 945 47	6 945 48
		1,5 m 3G 1,5 mm ²	-	-	-	6 945 33	6 945 34
			-	Sim	-	6 945 09	6 945 13
		-	-	Sim	6 945 26	-	
3 m 3G 1,5 mm ²	-	-	-	6 945 39	6 945 40		

FICHAS MÚLTIPLAS									
Produto	N.º de tomadas		Orientação da tomada	Rotativo	USB	Cor			
	2P	2P+T				● Branco/cinza claro	● Branco/cinza escuro	● Preto/cinza escuro	● Alumínio/cinza escuro
	2	-	Lateral	-	tipo-A + tipo-C	-	0 494 01 (6 A)	-	-
	4	-		-	-	0 494 00 (6 A)	-	-	-
	-	2	Frente	-	-	6 945 16	-	6 945 17	-
	-	3		-	-	6 945 18	-	6 945 19	-
	-	2	Lateral	Sim	2 x USB tipo-C	-	6 944 32	-	6 944 33
	-	3		-	-	-	6 945 20	-	6 945 23
	-	-		Sim	-	-	6 945 21	-	-

(1): Proteção contra sobretensões
(2): Disjuntor em miniatura

Blocos multtomadas

Tomada 2P+T tipo "sch"

BLOCOS MULTITOMADAS PARA UTILIZAÇÃO UNIVERSAL							
Produto	N.º de tomadas 2P+T	Cabo	Interruptor ON/OFF luminoso	USB	Cor		
					○ Branco/cinza claro	● Preto/cinza escuro	○ Branco/azul claro
	3	Sem cabo	-	-	6 945 73	6 945 74	-
		1,5 m 3G 1,5 mm ²	-	-	6 945 49	6 945 50	6 945 51
			Sim	-	6 944 18	6 944 19	-
		3 m 3G 1,5 mm ²	Sim	tipo-A + tipo-C	6 944 24	6 944 25	-
			-	-	6 945 59	6 945 60	-
		Sim	-	6 944 34	6 944 35	-	
5 m 3G 1,5 mm ²	-	-	6 945 67	6 945 68	-		
	4	Sem cabo	-	-	6 945 75	6 945 76	-
		1,5 m 3G 1,5 mm ²	-	-	6 945 52	6 945 53	6 945 54
			Sim	-	6 944 20	6 944 21	-
		3 m 3G 1,5 mm ²	Sim	tipo-A + tipo-C	6 944 26	6 944 27	-
			-	-	6 945 61	6 945 62	-
		Sim	-	6 944 36	6 944 37	-	
5 m 3G 1,5 mm ²	-	-	6 945 69	6 945 70	-		
	5	Sem cabo	-	-	6 945 77	6 945 78	-
		1,5 m 3G 1,5 mm ²	-	-	6 945 55	6 945 56	-
			Sim	-	6 944 22	6 944 23	-
		3 m 3G 1,5 mm ²	-	-	6 945 63	6 945 64	-
			Sim	-	6 944 38	6 944 39	-
5 m 3G 1,5 mm ²	-	-	6 945 71	-	-		
	6	Sem cabo	-	-	6 945 79	6 945 80	-
		1,5 m 3G 1,5 mm ²	-	-	6 945 57	6 945 58	-
		3 m 3G 1,5 mm ²	-	-	6 945 65	6 945 66	-
		5 m 3G 1,5 mm ²	-	-	6 945 72	-	-

Blocos multitomadas

Tomada 2P+T tipo "sch"



6 945 44



6 945 29



6 945 31

Apenas para utilização em espaços interiores
16 A - 230 V - 3680 W máx.

Embalagem	Ref.	Blocos multitomadas sem cabo e com interruptor
		Equipados com: - tomadas à face com alvéolos inclinados a 45° (exceto uma com um ângulo de 90° para permitir ligar um transformador de maiores dimensões sem bloquear as outras tomadas) - 1 interruptor ON/OFF luminoso - corpo rotativo com cabo 3G de 1,5 mm ² Pode ser fixado por parafusos (não fornecidos) ou braçadeiras (não fornecidas)
5	6 945 43	3 x 2P+T ● Branco/cinza escuro
5	6 945 44	4 x 2P+T ● Branco/cinza escuro
5	6 945 45	● Preto/cinza escuro
5	6 945 46	5 x 2P+T ● Branco/cinza escuro
5	6 945 47	6 x 2P+T ● Branco/cinza escuro
5	6 945 48	● Preto/cinza escuro

Embalagem	Ref.	Blocos multitomadas sem cabo e com interruptor
		Equipados com: - tomadas à face com alvéolos inclinados a 45° (exceto uma com um ângulo de 90° para permitir ligar um transformador de maiores dimensões sem bloquear as outras tomadas) - 1 interruptor ON/OFF luminoso - corpo rotativo Pode ser fixado por parafusos (não fornecidos) ou braçadeiras (não fornecidas)
5	6 945 27	3 x 2P+T - cabo de 1,5 m ● Branco/cinza escuro - 3G 1,5 mm ²
5	6 945 28	● Preto/cinza escuro - 3G 1,5 mm ²
5	6 945 35	3 x 2P+T - cabo de 3 m ● Branco/cinza escuro - 3G 1,5 mm ²
5	6 945 41	3 x 2P+T - cabo de 5 m ● Branco/cinza escuro - 3G 1,5 mm ²
5	6 945 29	4 x 2P+T - cabo de 1,5 m ● Branco/cinza escuro - 3G 1,5 mm ²
5	6 945 30	● Preto/cinza escuro - 3G 1,5 mm ²
5	6 945 36	4 x 2P+T - cabo de 3 m ● Branco/cinza escuro - 3G 1,5 mm ²
5	6 945 37	● Preto/cinza escuro - 3G 1,5 mm ²
5	6 945 31	5 x 2P+T - cabo de 1,5 m ● Branco/cinza escuro - 3G 1,5 mm ²
5	6 945 32	● Preto/cinza escuro - 3G 1,5 mm ²
5	6 945 38	5 x 2P+T - cabo de 3 m ● Branco/cinza escuro - 3G 1,5 mm ²
5	6 945 42	5 x 2P+T - cabo de 5 m ● Branco/cinza escuro - 3G 1,5 mm ²

SOLUÇÕES MULTITOMADAS

LIGUE COMO DESEJAR, EM QUALQUER LUGAR!

Seja para carregar dispositivos eletrônicos ou para ligar de forma permanente outros equipamentos, as nossas inovadoras e engenhosas soluções multitomadas dão uma resposta eficiente às suas necessidades, em qualquer parte da sua casa ou do seu trabalho!



Bloco multitomadas para área multimídia
Ref. 6 945 95



Bloco multitomadas angular com USB
Ref. 6 945 02



Bloco multitomadas com carregador sem fios e USB
Ref. 6 945 00



Blocos multitomadas

Tomada 2P+T tipo "sch" (continuação)



Apenas para utilização em espaços interiores.
16 A - 230 V - 3680 W máx.

Embalagem Ref. Blocos multitomadas com cabo e interruptor (continuação)

Embalagem	Ref.	Blocos multitomadas com cabo e interruptor (continuação)
5	6 945 33	6 x 2P+T - cabo de 1,5 m
5	6 945 34	● Branco/cinza escuro - 3G 1,5 mm ²
5	6 945 39	6 x 2P+T - cabo de 3 m
5	6 945 40	● Preto/cinza escuro - 3G 1,5 mm ²

Blocos multitomadas com cabo e SPD

Equipados com:
- tomadas à face com alvéolos inclinados a 45° (exceto uma com um ângulo a 90° para permitir ligar um transformador de maiores dimensões sem bloquear as outras tomadas)
- 1 interruptor ON/OFF luminoso
- corpo rotativo
Pode ser fixado por parafusos (não fornecidos) ou braçadeiras (não fornecidas)
Proteção contra sobretensões (SPD): protege o equipamento eletrónico contra descargas atmosféricas
Com indicador luminoso que sinaliza o estado do dispositivo de proteção:
- LED verde: o bloco multitomadas está protegido
- LED desligado: o bloco multitomadas não está protegido, mas continua funcional

5	6 945 07	4 x 2P+T - cabo de 1,5 m
5	6 945 11	● Branco/cinza escuro - 3G 1,5 mm ²
5	6 945 09	6 x 2P+T - cabo de 1,5 m
5	6 945 13	● Preto/cinza escuro - 3G 1,5 mm ²

Blocos multitomadas com cabo, MCB e SPD

Equipados com:
- tomadas à face com alvéolos inclinados a 45° (exceto uma com um ângulo a 90° para permitir ligar um transformador de maiores dimensões sem bloquear as outras tomadas)
- 1 interruptor ON/OFF luminoso
- corpo rotativo
Pode ser fixado por parafusos (não fornecidos) ou braçadeiras (não fornecidas)
Com disjuntor para proteção contra sobrecargas (permite rearme manual) com indicador LED:
- LED verde: consumo normal
- LED vermelho: próximo da carga máxima
- LED desligado: carregamento desligado devido a uma sobrecarga. Para repor, desligue o dispositivo e pressione o botão de reposição na lateral do bloco multitomadas

5	6 945 25	4 x 2P+T - cabo de 1,5 m
5	6 945 26	● Branco/cinza escuro - 3G 1,5 mm ²

Embalagem Ref. Blocos multitomadas com cabo e portas USB

Embalagem	Ref.	Blocos multitomadas com cabo e portas USB
Equipados com: - tomadas à face com alvéolos inclinados a 45° (exceto uma com um ângulo a 90° para permitir ligar um transformador de maiores dimensões sem bloquear as outras tomadas) - 1 interruptor ON/OFF luminoso - 2 USB tipo-C, 4 A - 5 V - 20 W máx. (para carregamento rápido de dispositivos como smartphones, tablets e powerbanks) - corpo rotativo Pode ser fixado por com parafusos (não fornecidos) ou abraçadeiras (não fornecidas)		
5	6 944 40	3 x 2P+T - cabo de 1,5 m
5	6 944 42	● Branco/cinza escuro - 3G 1,5 mm ²
5	6 944 41	5 x 2P+T - cabo de 1,5 m
5	6 944 43	● Preto/cinza escuro - 3G 1,5 mm ²

Blocos multitomadas com cabo, SPD e USB

Equipados com:
- tomadas à face com alvéolos inclinados a 45° (exceto uma com um ângulo a 90° para permitir ligar um transformador de maiores dimensões sem bloquear as outras tomadas)
- 1 interruptor ON/OFF luminoso
- 2 USB tipo-C, 4 A - 5 V - 20 W máx. (para carregamento rápido de dispositivos como smartphones, tablets e powerbanks)
- corpo rotativo
Pode ser fixado por parafusos (não fornecidos) ou braçadeiras (não fornecidas)
Proteção contra sobretensões (SPD): protege o equipamento eletrónico contra descargas atmosféricas
Com indicador luminoso que sinaliza o estado do dispositivo de proteção:
- LED verde: o bloco multitomadas está protegida
- LED desligado: o bloco multitomadas não está protegido, mas continua funcional

5	6 944 28	3 x 2P+T - cabo de 1,5 m
5	6 944 30	● Branco/cinza escuro - 3G 1,5 mm ²
5	6 944 29	5 x 2P+T - cabo de 1,5 m
5	6 944 31	● Preto/cinza escuro - 3G 1,5 mm ²

Blocos multtomadas

Tomada 2P+T tipo "sch" (Tipo 'F')

■ USB: Padronização do tipo-C

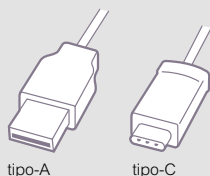

tipo-A tipo-C

A Comissão Europeia e os principais fabricantes de smartphones assinaram um Memorando de Entendimento com o objetivo de padronizar o equipamento e a utilização dos conectores tipo-C. 7 dos principais fabricantes são signatários do acordo que garante a compatibilidade dos seus smartphones com carregadores USB tipo-C: Apple, Samsung, Google, LG, Sony, Lenovo, Motorola.

Padronização:

- simplifica a ligação para os utilizadores
- otimiza o desempenho do carregamento e assegura a compatibilidade.

Os novos blocos multtomadas da Legrand integram USB tipo-A e USB tipo-C para cobrir qualquer cenário em função do dispositivo a ligar. Soluções de fornecimento de energia: para o carregamento rápido de dispositivos como smartphones, computadores portáteis, tablets e powerbanks.

■ Carregadores de 20 W

Permite o carregamento rápido de dispositivos eletrónicos equipados com a tecnologia Power Delivery 3.0, como smartphones e tablets (Apple, Android, etc.).

Otimiza a tensão fornecida e reduz o tempo de carregamento, preservando a vida útil da bateria.

Compatível com 100% dos smartphones, tablets e outros dispositivos eletrónicos equipados com USB tipo-C, a nova norma.

Resultados comparativos de carregamento de 10% a 100%⁽¹⁾:

- Carregamento 20 W:  1h08 min
- Carregamento 15 W (padrão):  1h25 min

SOLUÇÕES MULTITOMADAS

INOVAÇÃO, SEGURANÇA E SIMPLICIDADE, SEMPRE

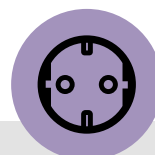

TOMADAS REDESENHADAS



Com as tomadas à face Legrand, dispõe de tomadas seguras e atrativas que evita a acumulação de pó. O encaixe da tomada só recua quando a ficha é introduzida.



PROTEÇÃO EM QUE PODE CONFIAR



Com soluções contra sobretensões (SPD) ou contra sobrecargas (MCB), pode ligar os seus dispositivos em segurança, dia após dia!



MÚLTIPLAS SOLUÇÕES DE CARREGAMENTO



USB tipo-A, USB tipo-C ou por indução: com as soluções Legrand, pode escolher um de vários métodos de carregamento, para uma flexibilidade total!

A vantagem de uma estação de carregamento sem fios é o facto de não ser necessário ligar à tomada.

(1): teste realizado num smartphone Samsung Galaxy utilizando USB tipo-C, em dezembro de 2023.

Blocos multitomadas

Tomada 2P+T tipo "sch" (continuação)



6 945 00



6 945 06



6 945 02



6 945 95



6 945 05

Apenas para utilização em espaços interiores.

Embalagem	Ref.	Blocos multitomadas para espaços dedicados
3	6 945 00	Blocos multitomadas com carregador sem fios (indução) e USB - para mesas de cabeceira e postos de trabalho 10 A - 230 V - 2300 W máx. Estações de carregamento compactas equipadas com: - 2 x tomadas à face 2P+T - carregador sem fios para smartphones com certificação Qi de 10 W (com superfície antideslizante e indicador de carga). Visualização direta no ecrã durante o carregamento - USB tipo-A e USB tipo-C: 3,0 A - 5,0 V - 15 W máx. - cabo preto 3G 1,5 mm ² (comprimento: 2 m)
3	6 945 06	● Creme/cinza escuro ● Branco/cinza escuro Blocos multitomadas vertical com cabo, interruptor e SPD 16 A - 230 V - 3680 W máx. Pode ser colocado no chão para ligar e proteger todos os dispositivos Equipados com: - tomadas à face com alvéolos inclinados a 45° (exceto uma com um ângulo a 90° para permitir ligar um transformador de maiores dimensões sem bloquear as outras tomadas) - 1 interruptor ON/OFF luminoso no topo do bloco multitomadas - cabo 3G de 1,5 mm ² (comprimento: 2 m) - corpo rotativo - clipe para gestão de cabos na parte superior do bloco multitomadas Proteção contra sobretensões (SPD): protege o equipamento eletrónico contra descargas atmosféricas Com indicador luminoso que sinaliza o estado do dispositivo de proteção: - LED verde: o bloco multitomadas está protegido - LED desligado: o bloco multitomadas não está protegido, mas está funcional Pode ser fixado por parafusos (não fornecidos)
3	6 945 05	● Branco/cinza escuro

Embalagem	Ref.	Blocos multitomadas para espaços dedicados (continuação)
5	6 945 02	Blocos multitomadas angulares 16 A - 230 V - 3680 W máx. Design adaptado para uma integração perfeita na cozinha ou num posto de trabalho Fornecido com modelo de perfuração Equipados com: - tomadas à face a um ângulo de 45° - organização de cabos na parte traseira - peça amovível na parte traseira para passar o cabo Soluções sem cabo: para colocação de um cabo 3G de 1,5 mm ² ○ 3 x 2P+T - branco/alumínio Com 1 m de cabo branco 3G 1,5 mm ² Equipado com 2 USB tipo-A e USB tipo-C: 3,0 A - 5,0 V - 15 W máx.
5	6 945 04	○ 3 x 2P+T - branco/alumínio Sem cabo Equipado com 2 USB tipo-A e USB tipo-C: 3,0 A - 5,0 V - 15 W máx.
5	6 945 01	○ 4 x 2P+T - Branco Com 1 m de cabo branco 3G 1,5 mm ²
5	6 945 03	○ 4 x 2P+T - Branco Sem cabo Bloco multitomadas para área multimédia com cabo, interruptor e SPD 16 A - 230 V - 3680 W máx. Design especial para uma integração perfeita e organização de cabos no espaço da TV Equipados com: - 4 x 2P+T (16 A) e 4 x 2P - 1 interruptor ON/OFF luminoso - Cabo 3G 1,5 mm ² (comprimento: 2 m) Proteção contra sobretensões (SPD): protege o equipamento eletrónico contra descargas atmosféricas Com indicador luminoso que sinaliza o estado do dispositivo de proteção: - LED verde: o bloco multitomadas está protegida - LED desligado: o bloco multitomadas não está protegido, mas está funcional Cobertura de alumínio (metal) que permite a instalação de outro dispositivo em cima do bloco multitomadas
3	6 945 95	● Preto (tomadas 2P: 6 A)

Blocos multtomadas

Tomada 2P+T tipo "sch"

Carregamento sem fios

- Produtos com certificação Qi-WPC*
Tecnologia de baixas emissões compatível com as especificações ICNIRP relativas à proteção das pessoas contra os campos eletromagnéticos.

Esta tecnologia sem fios permite eliminar os cabos e os conectores.

- Norma global Φ
Adotada pela indústria automóvel e ao Canal Horeca (Cafés/Hotéis/Restaurantes).

Incorporada em 100% dos smartphones compatíveis com Qi.
Tempo médio de carregamento <2 horas

Principais smartphones compatíveis



Consulte a lista completa em www.wirelesspowerconsortium.com

Marca	Gama	Modelos
Apple	iPhone	12 / 11 / X / 8 / 8+
Samsung	Galaxy	S20 / S10 / S9 / S8 / S7 / S6 (Edge)
LG	G	V40 / V30 / G8 / G7 / G6 / G5 / G4 / G3
Sony	Xperia	Z4v / Z3v / XZ3 / XZ2 / DG 6703

USB: Padronização do tipo-C

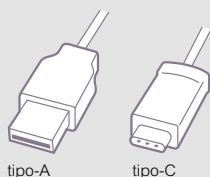

A Comissão Europeia e os principais fabricantes de smartphones assinaram um Memorando de Entendimento com o objetivo de padronizar o equipamento e a utilização dos conectores tipo-C. 7 dos principais fabricantes são signatários do acordo que garante a compatibilidade dos seus smartphones com carregadores USB tipo-C: Apple, Samsung, Google, LG, Sony, Lenovo, Motorola.

Padronização:

- simplifica a ligação para os utilizadores
- otimiza o desempenho do carregamento e assegura a compatibilidade.

Os novos blocos multtomadas da Legrand integram USB tipo-A e USB tipo-C para cobrir qualquer cenário em função do dispositivo a ligar.

Bloco multtomadas vertical com cabo, interruptor e SPD Ref. 6 945 05

Exemplo de aplicação:



Dimensões (em mm)

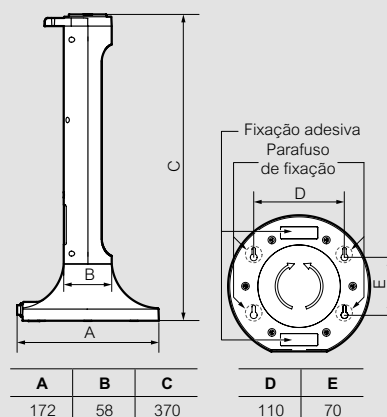

Principais funcionalidades

Interruptor na parte superior para uma operação fácil de ligar/desligar



Gestão fácil dos cabos graças ao acessório de fixação

Bloco multtomadas para a área de multimédia com cabo, interruptor e dispositivo de proteção contra sobretensões (SPD) Ref. 6 945 95

Exemplo de aplicação:



Dimensões (em mm)

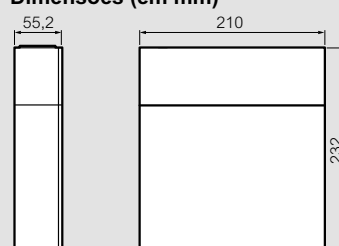

Sistema de abertura



Fichas e blocos multitomadas para utilização universal

Tomada 2P+T tipo "sch"



Apenas para utilização em espaços interiores

Embalagem	Ref.	Fichas múltiplas - 2P
10	0 494 00	Para ligar uma tomada de parede 2P+T ○ Branco/cinza claro 16 A - 230 V - 3680 W máx. 4 x tomadas laterais 2P 6 A
10	0 494 01	Fichas múltiplas - 2P - com USB Para ligar uma tomada de parede 2P+T USB tipo-A e USB tipo-C: 3,0 A - 5,0 V - 15 W máx. Utilizada para carregar smartphones, tablets e outros dispositivos eletrônicos Equipadas com um suporte para smartphone ○ Branco/cinza escuro 12 A - 230 V - 2760 W máx. 2 x tomadas laterais 2P 6 A
10	6 945 16	Fichas múltiplas - 2P+T 16 A - 230 V - 3680 W máx. 2 x tomadas 2P+T de saída frontal ○ Branco/cinza claro
10	6 945 17	● Preto/cinza escuro
10	6 945 18	3 x tomadas 2P+T de saída frontal ○ Branco/cinza claro
10	6 945 19	● Preto/cinza escuro
10	6 945 20	3 x tomadas 2P+T de saída frontal ○ Branco/cinza escuro
10	6 945 23	○ Alumínio/cinza escuro
10	6 945 21	3 x tomadas rotativas 2P+T de saída lateral ○ Branco/cinza escuro
10	6 944 32	2 x tomadas rotativas 2P+T de saída lateral com USB 2 x USB tipo-C, 4,0 A - 5,0 V - 20 W máx. (para carregamento rápido de dispositivos como smartphones, computadores portáteis, tablets e powerbanks) ○ Branco/cinza escuro
10	6 944 33	○ Alumínio/cinza escuro
10	6 945 73	Blocos multitomadas sem cabo 16 A - 230 V - 3680 W máx. equipados com alvéolos inclinados a 45° (exceto uma com um ângulo a 90° para permitir ligar um transformador de maiores dimensões sem bloquear as outras tomadas) Extraplanos: podem ser colocados debaixo de mobiliário 3 x 2P+T ○ Branco/cinza claro
10	6 945 74	● Preto/cinza escuro
10	6 945 75	4 x 2P+T ○ Branco/cinza claro
10	6 945 76	● Preto/cinza escuro
10	6 945 77	5 x 2P+T ○ Branco/cinza claro
10	6 945 78	● Preto/cinza escuro
10	6 945 79	6 x 2P+T ○ Branco/cinza claro
10	6 945 80	● Preto/cinza escuro

Embalagem	Ref.	Blocos multitomadas com cabo
10	6 945 49	16 A - 230 V - 3680 W máx. Equipados com alvéolos inclinados a 45° (exceto uma com um ângulo a 90° para permitir ligar um transformador de maiores dimensões sem bloquear as outras tomadas) Extraplanos: podem ser colocados debaixo de mobiliário 3 x 2P+T - cabo de 1,5 m ○ Branco/cinza claro - 3G 1,5 mm ²
10	6 945 50	● Preto/cinza escuro - 3G 1,5 mm ²
10	6 945 51	○ Branco/azul suave - 3G 1,5 mm ²
10	6 945 59	3 x 2P+T - cabo de 3 m ○ Branco/cinza claro - 3G 1,5 mm ²
10	6 945 60	● Preto/cinza escuro - 3G 1,5 mm ²
10	6 945 67	3 x 2P+T - cabo de 5 m ○ Branco/cinza claro - 3G 1,5 mm ²
10	6 945 68	● Preto/cinza escuro - 3G 1,5 mm ²
10	6 945 52	4 x 2P+T - cabo de 1,5 m ○ Branco/cinza claro - 3G 1,5 mm ²
10	6 945 53	● Preto/cinza escuro - 3G 1,5 mm ²
10	6 945 54	○ Branco/azul suave - 3G 1,5 mm ²
10	6 945 61	4 x 2P+T - cabo de 3 m ○ Branco/cinza claro - 3G 1,5 mm ²
10	6 945 62	● Preto/cinza escuro - 3G 1,5 mm ²
10	6 945 69	4 x 2P+T - cabo de 5 m ○ Branco/cinza claro - 3G 1,5 mm ²
10	6 945 70	● Preto/cinza escuro - 3G 1,5 mm ²
10	6 945 55	5 x 2P+T - cabo de 1,5 m ○ Branco/cinza claro - 3G 1,5 mm ²
10	6 945 56	● Preto/cinza escuro - 3G 1,5 mm ²
10	6 945 63	5 x 2P+T - cabo de 3 m ○ Branco/cinza claro - 3G 1,5 mm ²
10	6 945 64	● Preto/cinza escuro - 3G 1,5 mm ²
10	6 945 71	5 x 2P+T - cabo de 5 m ○ Branco/cinza claro - 3G 1,5 mm ²
10	6 945 57	6 x 2P+T - cabo de 1,5 m ○ Branco/cinza claro - 3G 1,5 mm ²
10	6 945 58	● Preto/cinza escuro - 3G 1,5 mm ²
10	6 945 65	6 x 2P+T - cabo de 3 m ○ Branco/cinza claro - 3G 1,5 mm ²
10	6 945 66	● Preto/cinza escuro - 3G 1,5 mm ²
10	6 945 72	6 x 2P+T - cabo de 5 m ○ Branco/cinza claro - 3G 1,5 mm ²

Fichas e blocos multtomadas para utilização universal

Tomada 2P+T tipo "sch" (continuação)



6 944 23



6 944 26

Apenas para utilização em espaços interiores

Blocos multtomadas com cabo e interruptor

Embalagem	Ref.	
		16 A - 230 V - 3680 W máx. Equipados com: - tomadas com alvéolos inclinados a 45° (exceto uma com um ângulo a 90° para permitir ligar um transformador de maiores dimensões sem bloquear as outras tomadas) - 1 Interruptor ON/OFF luminoso Extraplanos: podem ser colocados debaixo de mobiliário
		3 x 2P+T - cabo de 1,5 m
10	6 944 18	○ Branco/cinza claro - 3G 1,5 mm ²
10	6 944 19	● Preto/cinza escuro - 3G 1,5 mm ²
		3 x 2P+T - cabo de 3 m
10	6 944 34	○ Branco/cinza claro - 3G 1,5 mm ²
10	6 944 35	● Preto/cinza escuro - 3G 1,5 mm ²
		4 x 2P+T - cabo de 1,5 m
10	6 944 20	○ Branco/cinza claro - 3G 1,5 mm ²
10	6 944 21	● Preto/cinza escuro - 3G 1,5 mm ²
		4 x 2P+T - cabo de 3 m
10	6 944 36	○ Branco/cinza claro - 3G 1,5 mm ²
10	6 944 37	● Preto/cinza escuro - 3G 1,5 mm ²
		5 x 2P+T - cabo de 1,5 m
10	6 944 22	○ Branco/cinza claro - 3G 1,5 mm ²
10	6 944 23	● Preto/cinza escuro - 3G 1,5 mm ²
		5 x 2P+T - cabo de 3 m
10	6 944 38	○ Branco/cinza claro - 3G 1,5 mm ²
10	6 944 39	● Preto/cinza escuro - 3G 1,5 mm ²

Extensões com múltiplas tomadas com cabo, interruptor e portas USB

Embalagem	Ref.	
		16 A - 230 V - 3680 W máx. Equipado com: - tomadas com ângulo de 45° (exceto uma com ângulo de 90° para ligar um transformador volumoso sem bloquear outra tomada) - 1 Interruptor luminoso On/Off - 2 USB tipo-A e USB tipo-C, 3 A - 5 V - 15 W máx. (para carregar dispositivos como smartphones, computadores portáteis, tablets e powerbanks) Extraplano: pode deslizar-se para debaixo dos móveis
		3 x 2P+T - cabo de 1,5 m
10	6 944 24	○ Branco/cinza claro - 3G 1,5 mm ²
10	6 944 25	● Preto/cinza escuro - 3G 1,5 mm ²
		4 x 2P+T - cabo de 1,5 m
10	6 944 26	○ Branco/cinza claro - 3G 1,5 mm ²
10	6 944 27	● Preto/cinza escuro - 3G 1,5 mm ²



legrand.pt



youtube.com/user/MarketingLegrandPT



linkedin.com/company/legrandportugal



facebook.com/LegrandPortugal



instagram.com/legrandportugal

LEGRAND ELÉCTRICA, S.A.

Lagoas Park, Edifício 10 - 1º. Andar

2740-271 Porto Salvo

Oeiras - Portugal

Tel: + 351 214 548 800*

*Chamada para rede fixa nacional

www.legrand.pt

